

VARIANT VVS

PRISKATALOG 2016

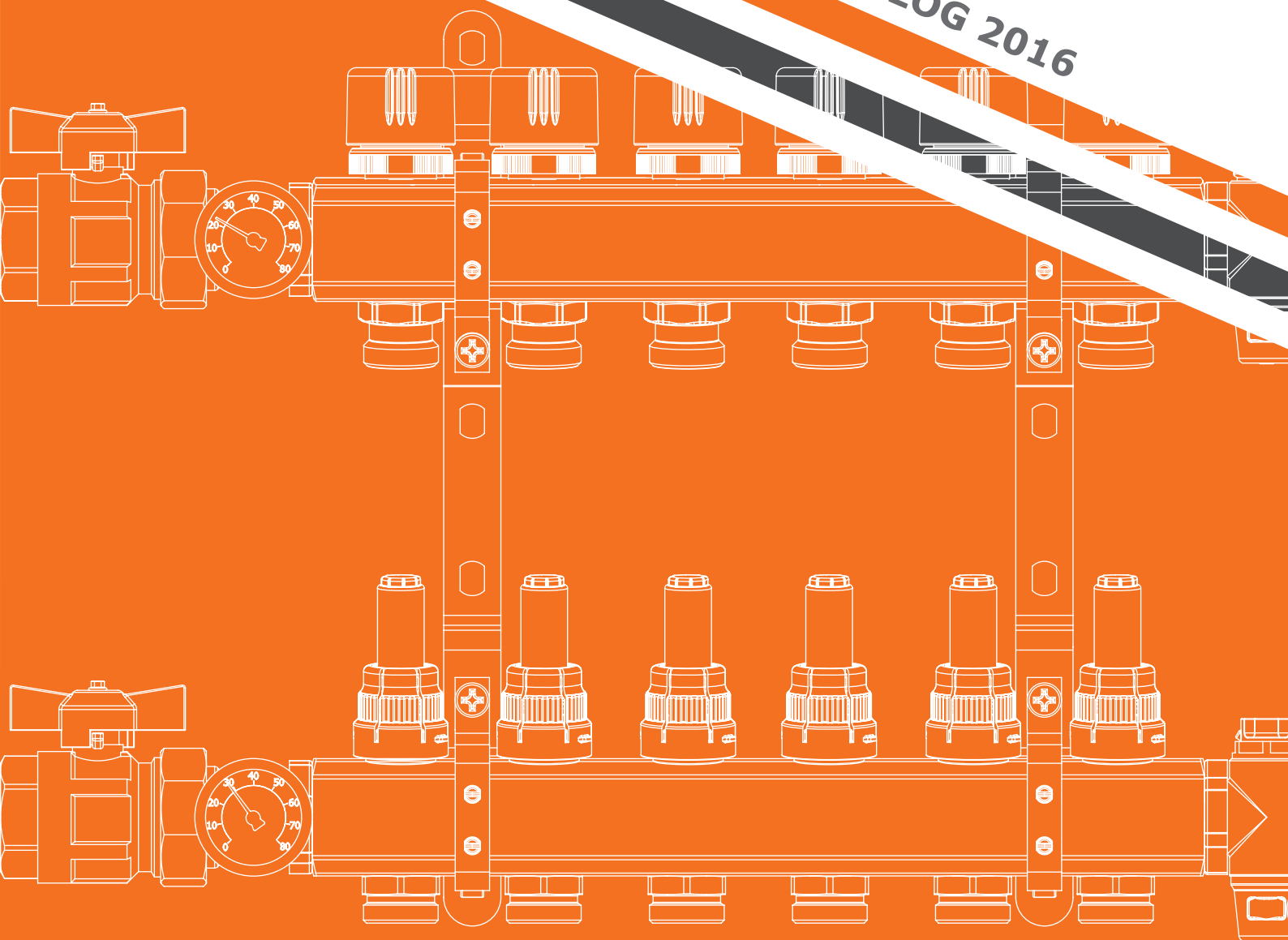



Miljøfyrtårn®

Variant VVS Norge AS er importør og leverandør av moderne vannbårne varmesystem til VVS-bransjen i Norge. Vi selger våre varer hovedsakelig til rørleggerbedrifter, men også til industrielle kunder og VVS-grossister. Ettersom stadig flere VVS-konsulenter beskriver våre produkter i sine prosjekt, har vårt salg av vannbåren varme økt kraftig de senere årene.



DIREKTORATET FOR BYGGKVALITET

Variant VVS innehar følgende sentrale godkjenninger:

«Prosjektering av Sanitær-, varme- og slukkeinstallasjoner i tiltaksklasse 2»

«Utførelse av Sanitær-, varme- og slukkeinstallasjoner i tiltaksklasse 2»



red dot

Vi har satset bevisst på å knytte til oss produsenter som leverer varer av høy kvalitet og finish til konkurransedyktige priser. Våre leverandører kommer hovedsakelig fra Tyskland, Sveits, Nord-Italia og Skandinavia og er innenfor sine segment blant markedets ledende bedrifter.

Alle våre leverandører har stort fokus på kvalitet og miljø og er således sertifisert iht. både ISO 9001 og ISO 14001. Anerkjente institutt så som Veritas, SQS, DQS, DEKRA etc. er benyttet ved sertifisering.



Flere av våre leverandører har mottatt utmerkelse som «årets bedrift», «årets produkt» og designpriser så som «Red dot design». Dette er synlige bevis på både god kvalitet, god design og høy finish.



Vårt produktspekter spenner over hele bredden innenfor vannbåren varme og vår tekniske avdeling er derfor i stand til å løse de aller fleste oppgaver med løsninger til det beste for bygget, brukeren og for installatøren. Gjennom dette ønsker vi å levere teknisk gode og funksjonelle løsninger som gjør våre kunder konkurransedyktige i sitt marked.

For mange er vannbåren varme et komplisert fagfelt. Vi har derfor lagt stor vekt på å utvikle vår egen kompetanse slik at vi kan følge og støtte våre kunder fra tidlig planleggingsfase til anlegget er overlevert og i funksjon.



I denne katalogen vil du finne de fleste av våre standard produkter innen vannbåren varme. De mindre frekvente produktene er ikke tatt med, men kan på forespørsel fremskaffes.

1

GULVVARMESYSTEMER OG SNØSMELTEANLEGG

Gulvvarmerør	s. 5	MP4 boligsentral	s. 32
Gulvvarmeplater	s. 8	Tilbehør for MP4 boligsentral	s. 33
Rørfordelere	s. 13	Snøsmelteanlegg	s. 35
Koblingssett	s. 24	Regulering snøsmelteanlegg	s. 38
Fordelerskap	s. 31	Verktøy for gulvvarme	s. 39

2

RADIATORER

Radiatorer med profilert overflate	s. 43	Verteo med plan overflate	s. 58
Hygienemodell, profilert overflate	s. 48	Radiatorer, «Line» overflate	s. 59
Verteo med profilert overflate	s. 50	Hygienemodell, «Line» overflate	s. 64
Radiatorer med plan overflate	s. 51	Verteo, «Line» overflate	s. 66
Hygienemodell, plan overflate	s. 56		

3

DESIGN- OG BADEROMSRADIATORER

Radiatorer	s. 80	Varmekolber og elektrosett	s. 85
Tilbehør	s. 82		

4

KONVEKTORER

Konvektor C	s. 87	Nedfelt konvektor	s. 103
Veggkonvektor	s. 95	Nedfelt viftekonvektor	s. 105
Gulv-/veggkonvektor	s. 97	Gulv-/veggkonvektor m/vifte	s. 107
Konvektorbenk	s. 99	Carisma CRC viftekonvektor	s. 111
Varmevexler/innebygd konvektor	s. 100	Carisma Fly viftekonvektor	s. 113

5

VARMLUFTSVIFTER

Atlas med ett-trinns motor	s. 115	Veggbrakett for Atlas	s. 115
Atlas med to-trinns motor	s. 115		

6

ARMATUR FOR VARME

Termostatverdeler	s. 116	H-ventil	s. 123
Termostatventiler	s. 117	Dekkskiver og anslutningstilbehør	s. 124
Returventiler	s. 120	Optima	s. 127
Ventilfordeler	s. 122		

7

REGULERING

WLM2 for regulering av romtemp.	s. 134	IC-BOX gulvvarmeregulering	s. 141
WLM3 for regulering av romtemp.	s. 137	Tilbehør for IC-BOX	s. 142
Diverse reguleringsutstyr	s. 139	Soneregulering av radiatorer	s. 143
Termoelektriske element	s. 140		

8

RØRSYSTEMER

Alpex Duo	s. 144	Fordelerrør	s. 167
Rørføringslist	s. 153	Koblingssett	s. 170
Rør i rør	s. 164	Tilbehør fordelerrør	s. 171
Fordelere	s. 165		

9

VARMEPUMPER

CTA væske/vann og vann/vann	s. 179	Quantum luft/vann	s. 204
CTA luft/vann	s. 193	Påfyllingssett	s. 205
Quantum væske/vann	s. 201	Plastfordeler for energibrønn	s. 206
Quantum grunnvann/vann	s. 203	Samlekum	s. 207

10

TEKNISKE SENTRALER

Equi-moduler	s. 210	Tilbehør teknisk sentral	s. 214
IvarSAT teknisk sentral	s. 212	Koblingssett teknisk sentral	s. 214
Tekniske moduler	s. 213	Energi- og mengdemålere	s. 215
Skap	s. 214		

11

SHUNTVENTILER OG -GRUPPER

Shuntventiler	s. 216	Varimix shuntgruppe	s. 219
Combimix shuntgruppe	s. 217	Unimix shuntgruppe	s. 220
Multimix shuntgruppe	s. 217	Motorer/reg. for shuntløsninger	s. 221
Shuntløsning for enkeltkurs	s. 218	Prefabrikkerte shuntgrupper	s. 222

12

INNREGULERING

Dynamiske innreguleringsventiler	s. 225	Verktøy for innreguleringsventiler	s. 229
Statiske innreguleringsventiler	s. 227		

13

VENTILER

Kuleventiler	s. 230	Diverse ventiler og tilbehør	s. 233
Spjeldventiler	s. 231		

14

VÆSKEBEHANDLING

Mikrobobleutskiller	s. 234	Magnesiumanoder	s. 236
Mikroboble- og smussutskiller	s. 234	Magnetfilter	s. 236
Smussutskiller	s. 234	Gassutskiller	s. 237
Korrosjonsbeskytter	s. 235		

15

ØVRIGE VARMEPRODUKTER

El-kassetter og el-kjeler	s. 238	Ekspansjonskar	s. 244
Akkumulator- og arbeidstanker	s. 240	Sikkerhetsutstyr	s. 245
Beredere	s. 242	Sirkulasjonspumper	s. 246
Tilbehør for beredere	s. 243	Tilbehør sirkulasjonspumper	s. 247

Gulvvarmerør til alle typer installasjoner

Fränkische Rohrwerke GmbH er en av Tysklands ledende produsenter av plastrør til vannbårne varmeanlegg. De produserer rør i ulike materialer og med forskjellige egenskaper. Hvilke rør som velges til ulike installasjoner avhenger ofte av type installasjon, monteringsvennlighet og pris.

Difustop PE-RT er et fleksibelt, monteringsvennlig og godt rør som tilfredsstillende DIN 4726 gjeldende oksygendiffusjon. Ettersom PE-RT har andre egenskaper enn PEXa i forhold til trykk og temperatur, benyttes røret vanligvis i gulvvarmeanlegg og er særlig godt egnet i installasjoner med knotteplater og folierte EPS-plater som tildekkes med avrettningsmasse eller påstøp.

Profitherm er et svært fleksibelt rør av PE-RT/AL/PE-RT. Som Turatec, er kjernen av kantsveiset aluminium også rørets diffusjonssperre. Dog er aluminiumskjernen litt tynnere, noe som gir et monteringsvennlig og fleksibelt rør som tåler opp til 6 bars driftstrykk og 70 °C driftstemperatur. Profitherm har en lengdeutvidelse som er ca. 15 % mer enn aluminium, men ca. 80 % mindre enn Pex og PE-RT. Det gjør røret svært godt egnet i gulvvarmeinstallasjoner med varmeledningsplater.

Difustop PEXa er produsert etter PAM-metoden som gir en krysslinking av molekylene på mer enn 70 %. Dette gjør røret ekstremt seigt, sterkt og bearbeidbart ved montasje og blir derfor ofte valgt ved installasjon i betonggulv og i snøsmelteanlegg.

Røret er utstyrt med en diffusjonssperre som er svært tett og som slipper inn betydelig mindre oksygen enn hva som er foreskrevet i DIN 4726. At røret også tåler kontinuerlig driftstemperatur på +95 °C, gjør dette godt egnet til bruk også i radiatoranlegg.

Turatec er et PE-RT/AL/PE-RT-rør der kjernen av kantsveiset aluminium også er rørets diffusjonssperre. Røret kan benyttes på opptil 10 bars driftstrykk og +70 °C driftstemperatur.

Turatec har lik lengdeutvidelse som Profitherm og benyttes som regel i installasjoner med varmeledningsplater.



Kompatible med Variant VVS systemløsninger:

Rør	Materiale	Betong	Knotteplater	Foliert EPS	Thermogulv	Spaltegulv	EPS 25	Silencio	Snøsmelt
Difustop	PE-RT	✓	✓	✓					✓
Profitherm	PERT/AL/PERT	✓	✓	✓	✓	✓	✓	✓	
Difustop	PEXa	✓							✓
Turatec	PERT/AL/PERT	✓			✓	✓	✓	✓	





Rørene som er kompatible med Silencio er godkjent av Hunton AS, se variantvvs.no.

Varenr. Varenavn

Pris

1.1.1

Gulvvarmerør

		<i>maks trykk (bar)</i>	<i>maks temp. (°C)</i>	<i>m/eske</i>	<i>kg/eske</i>	<i>kr/m</i>
	1004169 Difustop 16 x 2,0 mm PERT-rør, 600 m	4	70	600	69,00	12,95
	1004206 Difustop 20 x 2,0 mm PERT-rør, 200 m	4	70	200	27,00	17,50
	1004208 Difustop 20 x 2,0 mm PERT-rør, 500 m	4	70	500	67,50	16,80
	1005167 Profitherm 16 x 2,0 mm PERT/ALU/PERT-rør, 240 m	6	70	200	22,40	15,00
	1005169 Profitherm 16 x 2,0 mm PERT/ALU/PERT-rør, 600 m	6	70	600	67,20	14,50
	1001126 Difustop 12 x 2,0 mm PE-Xa rør, 200 m *	6	95	200	15,00	15,55
	1001176 Difustop 17 x 2,0 mm PE-Xa rør, 200 m *	6	95	200	23,00	16,50
	1001179 Difustop 17 x 2,0 mm PE-Xa rør, 600 m *	6	95	600	69,00	15,90
	1001206 Difustop 20 x 2,0 mm PE-Xa rør, 200 m	6	95	200	27,00	19,00
	1001208 Difustop 20 x 2,0 mm PE-Xa rør, 500 m	6	95	500	67,50	18,50
	1001251 Difustop 25 x 2,3 mm PE-Xa rør, 50 m	6	95	50	10,30	32,50
	1001256 Difustop 25 x 2,3 mm PE-Xa rør, 200 m	6	95	200	41,20	30,50
	1006166 Turatec 16 x 2,0 mm PERT/ALU/PERT rør, 200 m *	10	70	200	22,40	18,00
	1006168 Turatec 16 x 2,0 mm PERT/ALU/PERT rør, 500 m *	10	70	500	56,00	17,50
	1006206 Turatec 20 x 2,0 mm PERT/ALU/PERT rør, 200 m *	10	70	200	30,80	25,60

* Bestillingsvare

Gulvvarme i betong

Gulvvarmerørene monteres i monteringsskinner. Skinnene har limt underside som festes til EPS-isolasjon eller på annet bærende underlag.

Ved behov benyttes kramper (alternativt skruer på annet underlag) til feste av skinnen. Armeringsnett plasseres over rørene.

Systemløsningen kan også benyttes for avrettningsmasse med tettere leggeavstand på monteringsskinnene (c-c 500 mm).

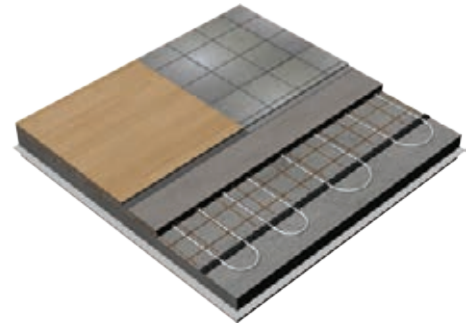

Knotteplater

EPS Knotteplater leveres i tre tykkelser. EPS 53 Knotteplate har to isolerende sjikt med ulik densitet på tilsammen 32 mm, og er derfor også trinnlysdempende med ca. 28 db ved 70 kg/m² avrettningsmasse (ca. 2 cm overdekning over knott).

EPS 31 har 11 mm isolasjon og EPS 27 for 12 mm rør har 10 mm isolasjon. Platene kneppes sammen i platens overlapp og rørene festes enkelt i profilen. Alle knotteplater legges på bærende dekke.

Som gulvvarmerør benyttes primært Difustop PE-RT, alternativt Profitherm.

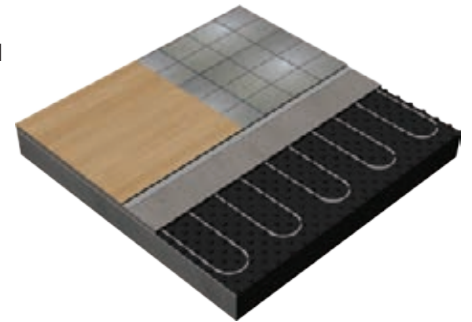

Foliert EPS plate/rull for krampefeste

EPS plate/rull for krampefeste legges på bærende dekke. Et rutenett påtrykket platens overflate forenkler montering av rør med ønsket senteravstand.

EPS plate/rull er trinnlysdempende 28 dB ved 70 kg/m² avrettningsmasse.

Som gulvvarmerør benyttes primært Difustop PE-RT, alternativt Profitherm.

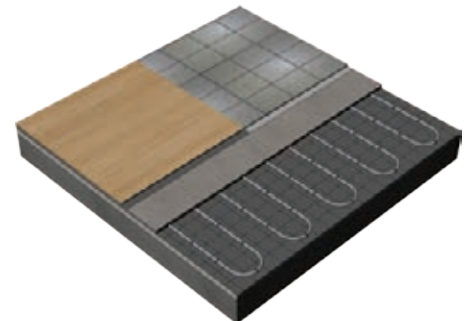

Gulvvarme montert på armeringsnett

Gulvvarmrørene festes til armeringsnettet i rågulv før støping, med festeklips og et hendig festeværktøy, alternativt med festestrips eller festetråd.

Som gulvvarmerør benyttes primært Difustop PE-Xa

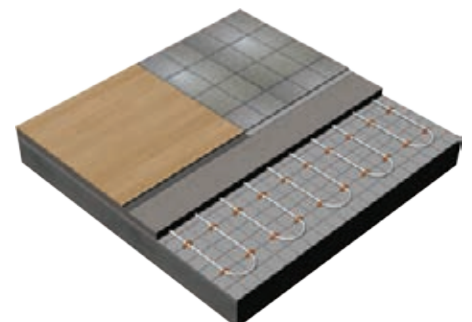

Thermogulv

Thermogulv er en sponplate med ferdig freste spor for varmeledningsplater og gulvvarmerør. Thermogulv Standard benyttes i tørre bygg, som f.eks. ved rehabilitering eller i trinnlydskonstruksjon.

Thermogulv Ekstra er fuktbestandig og benyttes som arbeidsplattform eller som bærende undergulv.

Som gulvvarmerør benyttes primært Profitherm, alternativt Turatec.

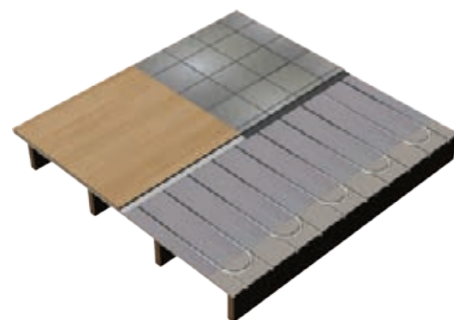

Silencio

Silencio trinnlydsplate er en trefiberplate med ferdig freste spor for varmeledningsplater og gulvvarmerør. Platen er beregnet brukt på bærende, avrettet underlag.

Som gulvvarmerør benyttes primært Profitherm, alternativt Turatec.

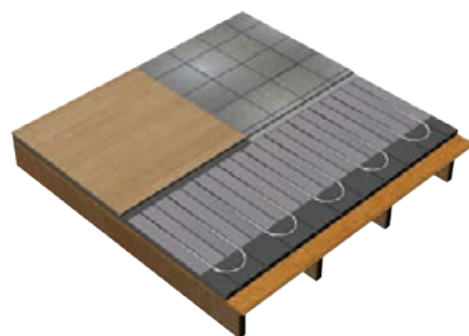

EPS 25

EPS 25 er en formstøpt plate med 30 kg/cm² trykkstyrke. EPS 25 kan monteres på avrettet og bærende underlag.

Som gulvvarmerør benyttes primært Profitherm, alternativt Turatec.

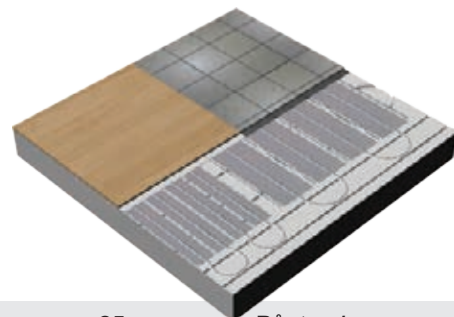

Byggehøyde systemløsninger	12 mm rør	16 mm rør	17 mm rør	20 mm rør	25 mm rør	Påstøp/avr.masse
Gulvvarme i betong m/monteringskinner	40-50 mm	55-60 mm	55-60 mm	60-80 mm	80-150 mm	inkludert
Gulvvarme montert på armeringsnett	40-60 mm	60-100 mm	60-100 mm	60-100 mm	80-150 mm	inkludert
Knotteplate EPS 53	-	53 mm	53 mm	-	-	kommer i tillegg
Knotteplate EPS 31	-	31 mm	31 mm	-	-	kommer i tillegg
Knotteplate EPS 27 for 12 mm rør	27 mm	-	-	-	-	kommer i tillegg
Knottefilm for 16-17 mm rør	-	21 mm	21 mm	-	-	kommer i tillegg
Knottefilm for 12 mm rør	14,5 mm	-	-	-	-	kommer i tillegg
Foliert EPS rull 20,25,30,35,40	Platehøyde + 30-45 mm avr.masse ved samtlige rørdimensjoner					inkludert
Foliert EPS plate 20,25,30,35,40	Platehøyde + 30-45 mm avr.masse ved samtlige rørdimensjoner					inkludert
Thermogulv	-	22 mm*	-	-	-	-
Thermogulv Ekstra	-	25 mm*	-	-	-	-
Silencio 16-200 for 16 mm	-	36 mm*	-	-	-	-
Silencio 20-300 for 16 mm	-	36 mm*	-	-	-	-
Silencio 24-200 for 16 mm	-	24 mm*	-	-	-	-
EPS25 for 16 mm	-	25 mm*	-	-	-	-

*Byggehøyde inkluderer ikke varmelendningsplater og overgulv. OBS! En tynnere påstøp gir hurtigere tempereturregulering av gulvet.

Minimum tykkelse på avrettningsmasse skal være etter leverandørs beskrivelse uavhengig av våre anbefalinger. For å oppfylle varmetekniske krav og opprettholde trinnlydsdemping på Knotteplate EPS 53 og EPS rull/plate for krampefeste anbefales min 70 kg/m² vekt på overgulv for å oppnå 28 dB trinnlydsreduksjon.

Varenr.	Varenavn	Pris
---------	----------	------

1.1.2

Gulvvarmeplater

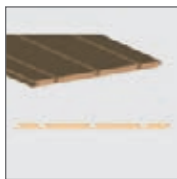

Varenr.	Varenavn	areal (m ²)	tykkelse (mm)	stk/pall	kg/stk	kr/stk
1015005	Variant Thermogulv Standard, 1800 x 600 x 22, for 16 mm rør *	1,08	22	29	15,20	280,00
1015305	Variant Thermogulv Ekstra, 2400 x 600 x 25, for 16 mm rør *	1,44	25	28	23,20	515,00

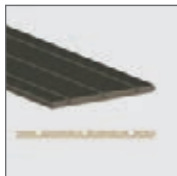

Varenr.	Varenavn	areal (m ²)	tykkelse (mm)	stk/pall	kg/stk	kr/stk
1014235	Silencio 24 STD 16/200, 1800 x 600 x 24, plate for 16 mm rør *	1,08	24	45	6,910	290,00
1014237	Silencio 24 STD 16/300, 1800 x 600 x 24, plate for 16 mm rør *	1,08	24	45	6,910	290,00
1014240	Silencio 24 STD 16/200, 1600 x 300 x 24, vendeplate *	0,48	24	90	3,070	130,00
1014242	Silencio 24 STD 16/300, 1800 x 300 x 24, vendeplate *	0,54	24	90	3,460	145,00
1014245	Silencio 24 STD 16/100, 1800 x 600 x 24, tilførselsplate *	1,08	24	45	6,910	290,00
Varenr.	Varenavn	areal (m ²)	tykkelse (mm)	stk/pall	kg/stk	kr/stk
1014205	Silencio 36 STD 16/200, 1800 x 600 x 36, plate for 16 mm rør *	1,08	36	30	10,40	390,00
1014207	Silencio 36 STD 16/300, 1800 x 600 x 36, plate for 16 mm rør *	1,08	36	30	10,40	390,00
1014210	Silencio 36 STD 20/300, 1800 x 600 x 36, plate for 20 mm rør *	1,08	36	30	10,40	390,00
1014215	Silencio 36 STD 16/200, 1600 x 300 x 36, vendeplate *	0,48	36	60	4,600	175,00
1014217	Silencio 36 STD 16/300, 1800 x 300 x 36, vendeplate *	0,54	36	60	5,180	195,00
1014220	Silencio 36 STD 20/300, 1800 x 300 x 36, vendeplate *	0,54	36	60	5,180	195,00
1014225	Silencio 36 STD 16/100, 1800 x 600 x 36, tilførselsplate *	1,08	36	30	10,40	390,00
1014230	Silencio 36 STD 20/100, 1800 x 600 x 36, tilførselsplate *	1,08	36	30	10,40	390,00
Varenr.	Varenavn	areal (m ²)	tykkelse (mm)	stk/pall	kg/stk	kr/stk
1014255	Silencio 36 not/fjær 16/200, 1800 x 600 x 36, plate for 16 mm rør *	1,08	36	30	10,40	420,00
1014257	Silencio 36 not/fjær 16/300, 1800 x 600 x 36, plate for 16 mm rør *	1,08	36	30	10,40	420,00
1014260	Silencio 36 not/fjær 20/300, 1800 x 600 x 36, plate for 20 mm rør *	1,08	36	30	10,40	420,00
1014265	Trelekt for Silencio 36 not/fjær, 32 x 35 mm *					70,00

Systemløsning med not/fjær benyttes når det er behov for skru feste av overgulv, f.eks. heltregulv

Dokumentasjon for trinnlydisisolasjon finner man på hunton.no



Varenr.	Varenavn	isolasjon (mm)	areal (m ²)	tykkelse (mm)	stk/kart	kg/stk	kr/stk
1013305	Variant EPS 25, 1200 x 600 x 25, for 16 mm rør	25	0,72	25	7	0,445	110,00





Varenr.	Varenavn	lengde (mm)	bredde (mm)	tykkelse (mm)	stk/kart	kg/stk	kr/stk
1011005	Varmeledningsplater 1-spor c-c 150 for 16/17 mm rør	1150	134	0,5	80	0,215	34,00
1011055	Varmeledningsplater 1-spor c-c 200 16/17 mm rør	1150	190	0,5	60	0,313	40,00
1011105	Varmeledningsplater 1-spor c-c 300 16/17 mm rør	1150	255	0,5	40	0,400	52,00
1011215	Varmeledningsplater 2-spor c-c 300 16/17 mm rør *	1150	590	0,5			145,00
1011057	Varmeledningsplater 1-spor c-c 200 20 mm rør *	1150	180	0,5	60	0,400	43,00
1011107	Varmeledningsplater 1-spor c-c 300 20 mm rør *	1150	255	0,5	40	0,480	53,00
1011217	Varmeledningsplater 2-spor c-c 300 20 mm rør *	1150	590	0,5			145,00

* Bestillingsvare

Varenr.	Varenavn	Pris
---------	----------	------

1.1.3

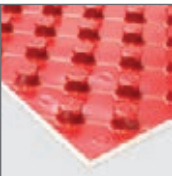
Gulvvarmeplater for avrettningsmasse

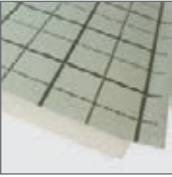
		isolasjon (mm)	areal (m ²)	tykkelse (mm)	stk/kart	kg/stk	kr/stk
	1013120 EPS 53 Knotteplate 1400 x 800 for 16/17 mm rør	32	1,12	53	6	1,487	215,00
	1013125 EPS 31 Knotteplate 1400 x 800 for 16/17 mm rør	11	1,12	31	13	1,233	180,00
	<i>EPS 53 knotteplate er trinnlydisolerende 28 dB ved min 70 kg/m² avrettningsmasse</i>						
	1013130 EPS 27 Knotteplate 1380 x 780 for 12 mm rør *	10	1,07	27	15	1,118	190,00
	1013135 Knottefilm 1400 x 800 for 16/17 mm rør	0	1,12	21	12	1,300	140,00
	1013202 EPS foliert rull for krampefeste 1000 x 15000 x 20 *	20		20		9,000	150,00
	1013206 EPS foliert rull for krampefeste 1000 x 12000 x 25 *	25		25		9,000	170,00
	1013210 EPS foliert rull for krampefeste 1000 x 10000 x 30 *	30		30		9,000	190,00
	1013214 EPS foliert rull for krampefeste 1000 x 10000 x 35 *	35		35		10,50	205,00
	1013218 EPS foliert rull for krampefeste 1000 x 8000 x 40 *	40		40		9,600	225,00
	1013220 EPS foliert plate for krampefeste 1000 x 2000 x 15 *	15		15	8	0,900	150,00
	1013222 EPS foliert plate for krampefeste 1000 x 2000 x 20 *	20		20	6	1,200	150,00
	1013224 EPS foliert plate for krampefeste 1000 x 2000 x 25 *	25		25	6	1,500	170,00
	1013226 EPS foliert plate for krampefeste 1000 x 2000 x 30 *	30		30	5	1,800	190,00
	1013228 EPS foliert plate for krampefeste 1000 x 2000 x 35 *	35		35	5	2,100	205,00
	1013230 EPS foliert plate for krampefeste 1000 x 2000 x 40 *	40		40	4	2,400	225,00

EPS foliert plate/rull er trinnlydisolerende 28 dB ved min 70 kg/m² avrettningsmasse. Selges kun som hel plater/rull.

Varenr. Varenavn

Pris

1.1.4 Tilbehør gulvvarmeplater for avrettningsmasse

Varenr.	Varenavn	stk/kart	kg/stk	kr/stk		
1013150	Leppe uten isolasjon, 1400 x 200 * <i>For Knotteplate, EPS 53 knotteplate og EPS 31 knotteplate</i>	14	0,179	65,00		
1013152	Plateskjøt uten overlapp, 1400 x 100 * <i>For Knotteplate, EPS 53 knotteplate og EPS 31 knotteplate</i>	26	0,091	65,00		
1013154	Isolasjon for EPS 53 knotteplate, 1400 x 150 *	10	0,094	75,00		
1013156	Isolasjon for EPS 31 knotteplate, 1400 x 150 *	20	0,062	65,00		
1013160	Rørfeste for knotteplate 16/17 mm rør * <i>For Knotteplate, EPS 53 knotteplate og EPS 31 knotteplate</i>	40	0,006	22,00		
1012270	Krampe T3 for feste av rør til foliert EPS plate/rull	rør (mm)	lengde (mm)	kg/stk	kr/stk	
		16 - 17	37	0,002	1,85	
9810180	Krampeverktøy for feste av krampe T3 OBS! Nettopris på krampeverktøy				3 550,00	
1013902	Kantisolasjonsband for knotteplate og EPS plate/rull 160 x 8	tykkelse (mm)	lengde (m)	stk/eske	kg/stk	kr/m
		8	25	4	1,250	28,00

* Bestillingsvare

Varenr.	Varenavn	Pris
---------	----------	------

1.1.5 Annet tilbehør

		rørdimensjon	eske/kart	kg/stk	kr/stk
	1012111 Vinkel for 12-14 mm rør *	12-14	50/500	0,027	23,00
	1012115 Vinkel for 16-18 mm rør	16-18	50/400	0,034	23,00
	1012117 Vinkel for 20 mm rør	20	50/-	0,062	30,00
	1012119 Vinkel for 25 mm rør	25	50/-	0,115	40,00

		c-c (mm)	rørdimensjon	lengde (m)	stk/bunt	kg/stk	kr/m
	1013032 Monteringsskinne 2 m, for 12 mm rør *	50	12	2	16	0,392	33,00
	1013034 Monteringsskinne 1 m, for 16 mm rør m/tape	50	16	1	100	0,610	33,00
	1013035 Monteringsskinne 1 m, for 17 mm rør m/tape *	50	17	1	100	0,195	33,00
	1013036 Monteringsskinne 1 m, for 20 mm rør m/tape	50	20	1	100	0,195	33,00
	1013047 Monteringsskinne 2 m, for 25 mm rør	50	25	2	16	0,876	62,00

		rør (mm)	lengde (mm)	stk/eske	kg/stk	kr/stk
	1013030 Variant krampe for feste av monteringsskinner og rør	16 - 20	60	500	0,002	1,75





		rør (mm)	lengde (mm)	stk/eske	kg/stk	kr/stk
	1013020 Krampe E2L for gulvvarmerør	12 / 16	57	300	0,002	1,85
	9810175 Krampeverktøy for krampe E2L				4,500	2 150,00

OBS! Nettopris på krampeverktøy

		rør (mm)	lengde (mm)	stk/eske	kg/stk	kr/stk
	1012250 Indufix monteringsklips for 20-26 mm rør *	20 - 26		1300	0,010	4,10

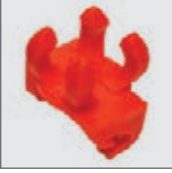
		lengde (mm)	stk/eske	kg/pk	kr/pk
	1012200 Festetråd 140 mm	140	1000	2,100	325,00

		lengde (mm)	stk/eske	kg/pk	kr/pakke
	1012205 Festestrips 140 mm	140	100	0,080	150,00

Varenr.	Varenavn	stk/eske	kg/stk	kr/stk	Pris
	1012262 Festeklips for 14/20 mm rør, 3 mm armeringsnett, rød *	400	0,006	3,30	
	1012264 Festeklips for 14/20 mm rør, 6 mm armeringsnett, grønn *	400	0,006	3,30	
	1012266 Festeklips for 14/20 mm rør, 8 mm armeringsnett, sort *	400	0,006	3,30	
	9810185 Festevertøy for feste av klips 14-20 mm * <i>OBS! Nettopris</i>		3,000	1 150,00	
	* Bestillingsvare				

Varenr.	Varenavn	Pris
---------	----------	------

1.2.1 A1 Rørfordeler, ferdig montert DN 25



		<i>lengde (mm)</i>	<i>c-c (mm)</i>	<i>kg/stk</i>	<i>kr/stk</i>
2910102	A1 rørfordeler DN 25, 2 kurser EK	260	200	3,600	1 886,00
2910103	A1 rørfordeler DN 25, 3 kurser EK	310	200	4,220	2 198,00
2910104	A1 rørfordeler DN 25, 4 kurser EK	360	200	4,840	2 510,00
2910105	A1 rørfordeler DN 25, 5 kurser EK	410	200	5,460	2 822,00
2910106	A1 rørfordeler DN 25, 6 kurser EK	460	200	6,080	3 134,00
2910107	A1 rørfordeler DN 25, 7 kurser EK	510	200	6,700	3 446,00
2910108	A1 rørfordeler DN 25, 8 kurser EK	560	200	7,320	3 758,00
2910109	A1 rørfordeler DN 25, 9 kurser EK	610	200	7,940	4 070,00
2910110	A1 rørfordeler DN 25, 10 kurser EK	660	200	8,560	4 382,00
2910111	A1 rørfordeler DN 25, 11 kurser EK	710	200	9,180	4 694,00
2910112	A1 rørfordeler DN 25, 12 kurser EK	760	200	9,800	5 006,00

1.2.2 A1 Rørfordeler, ferdig montert DN 32



		<i>lengde (mm)</i>	<i>c-c (mm)</i>	<i>kg/stk</i>	<i>kr/stk</i>
2950102	A1 rørfordeler DN 32, 2 kurser EK	270	200	4,400	2 604,00
2950103	A1 rørfordeler DN 32, 3 kurser EK	320	200	5,160	2 996,00
2950104	A1 rørfordeler DN 32, 4 kurser EK	370	200	5,920	3 388,00
2950105	A1 rørfordeler DN 32, 5 kurser EK	420	200	6,680	3 780,00
2950106	A1 rørfordeler DN 32, 6 kurser EK	470	200	7,440	4 172,00
2950107	A1 rørfordeler DN 32, 7 kurser EK	520	200	8,200	4 564,00
2950108	A1 rørfordeler DN 32, 8 kurser EK	570	200	8,960	4 956,00
2950109	A1 rørfordeler DN 32, 9 kurser EK	620	200	9,720	5 348,00
2950110	A1 rørfordeler DN 32, 10 kurser EK	670	200	10,48	5 740,00
2950111	A1 rørfordeler DN 32, 11 kurser EK	720	200	11,24	6 132,00
2950112	A1 rørfordeler DN 32, 12 kurser EK	770	200	12,00	6 524,00

1.2.3 A1 Rørfordeler, ferdig montert DN 40

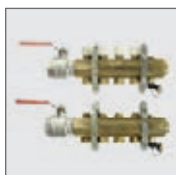

		<i>lengde (mm)</i>	<i>kg/stk</i>	<i>kr/stk</i>
2960102	A1 rørfordeler DN 40, 2 kurser 3/4	255	6,200	3 692,00
2960103	A1 rørfordeler DN 40, 3 kurser 3/4	305	6,760	4 276,00
2960104	A1 rørfordeler DN 40, 4 kurser 3/4	355	7,320	4 860,00
2960105	A1 rørfordeler DN 40, 5 kurser 3/4	405	7,880	5 444,00
2960106	A1 rørfordeler DN 40, 6 kurser 3/4	455	8,420	6 028,00
2960107	A1 rørfordeler DN 40, 7 kurser 3/4	505	10,56	6 612,00
2960108	A1 rørfordeler DN 40, 8 kurser 3/4	555	11,56	7 196,00
2960109	A1 rørfordeler DN 40, 9 kurser 3/4	605	12,56	7 780,00
2960110	A1 rørfordeler DN 40, 10 kurser 3/4	655	13,56	8 364,00
2960111	A1 rørfordeler DN 40, 11 kurser 3/4	705	14,56	8 948,00
2960112	A1 rørfordeler DN 40, 12 kurser 3/4	755	15,56	9 532,00

Varenr. Varenavn

Pris

1.2.4

A1 Rørfordeler med topmeter, ferdig montert DN 25



		<i>lengde (mm)</i>	<i>c-c (mm)</i>	<i>kg/stk</i>	<i>kr/stk</i>
2910122	A1 rørfordeler med topmeter DN 25, 2 kurser EK	260	200	3,600	2 050,00
2910123	A1 rørfordeler med topmeter DN 25, 3 kurser EK	310	200	4,220	2 444,00
2910124	A1 rørfordeler med topmeter DN 25, 4 kurser EK	360	200	4,840	2 838,00
2910125	A1 rørfordeler med topmeter DN 25, 5 kurser EK	410	200	5,460	3 232,00
2910126	A1 rørfordeler med topmeter DN 25, 6 kurser EK	460	200	6,080	3 626,00
2910127	A1 rørfordeler med topmeter DN 25, 7 kurser EK	510	200	6,700	4 020,00
2910128	A1 rørfordeler med topmeter DN 25, 8 kurser EK	560	200	7,320	4 414,00
2910129	A1 rørfordeler med topmeter DN 25, 9 kurser EK	610	200	7,940	4 808,00
2910130	A1 rørfordeler med topmeter DN 25, 10 kurser EK	660	200	8,560	5 202,00
2910131	A1 rørfordeler med topmeter DN 25, 11 kurser EK	710	200	9,180	5 596,00
2910132	A1 rørfordeler med topmeter DN 25, 12 kurser EK	760	200	9,800	5 990,00

1.2.5

A1 Rørfordeler med topmeter, ferdig montert DN 32



		<i>lengde (mm)</i>	<i>c-c (mm)</i>	<i>kg/stk</i>	<i>kr/stk</i>
2950122	A1 rørfordeler med topmeter DN 32, 2 kurser EK	270	200	4,400	2 772,00
2950123	A1 rørfordeler med topmeter DN 32, 3 kurser EK	320	200	5,160	3 248,00
2950124	A1 rørfordeler med topmeter DN 32, 4 kurser EK	370	200	5,920	3 724,00
2950125	A1 rørfordeler med topmeter DN 32, 5 kurser EK	420	200	6,680	4 200,00
2950126	A1 rørfordeler med topmeter DN 32, 6 kurser EK	470	200	7,440	4 676,00
2950127	A1 rørfordeler med topmeter DN 32, 7 kurser EK	520	200	8,200	5 152,00
2950128	A1 rørfordeler med topmeter DN 32, 8 kurser EK	570	200	8,960	5 628,00
2950129	A1 rørfordeler med topmeter DN 32, 9 kurser EK	620	200	9,720	6 104,00
2950130	A1 rørfordeler med topmeter DN 32, 10 kurser EK	670	200	10,48	6 580,00
2950131	A1 rørfordeler med topmeter DN 32, 11 kurser EK	720	200	11,24	7 056,00
2950132	A1 rørfordeler med topmeter DN 32, 12 kurser EK	770	200	12,00	7 532,00

Varenr. Varenavn

Pris

1.3.1 A4 Rørfordeler, ferdig montert DN 25



		<i>lengde (mm)</i>	<i>c-c (mm)</i>	<i>kg/stk</i>	<i>kr/stk</i>
2910402	A4 rørfordeler DN 25, 2 kurser EK	310	200	3,948	2 401,00
2910403	A4 rørfordeler DN 25, 3 kurser EK	360	200	4,570	2 713,00
2910404	A4 rørfordeler DN 25, 4 kurser EK	410	200	5,192	3 025,00
2910405	A4 rørfordeler DN 25, 5 kurser EK	460	200	5,814	3 337,00
2910406	A4 rørfordeler DN 25, 6 kurser EK	510	200	6,436	3 649,00
2910407	A4 rørfordeler DN 25, 7 kurser EK	560	200	7,058	3 961,00
2910408	A4 rørfordeler DN 25, 8 kurser EK	610	200	7,680	4 273,00
2910409	A4 rørfordeler DN 25, 9 kurser EK	660	200	8,402	4 585,00
2910410	A4 rørfordeler DN 25, 10 kurser EK	710	200	8,924	4 897,00
2910411	A4 rørfordeler DN 25, 11 kurser EK	760	200	9,546	5 209,00

1.3.2 A4 Rørfordeler, ferdig montert DN 32



		<i>lengde (mm)</i>	<i>c-c (mm)</i>	<i>kg/stk</i>	<i>kr/stk</i>
2950402	A4 rørfordeler DN 32, 2 kurser EK	320	200	5,025	3 371,00
2950403	A4 rørfordeler DN 32, 3 kurser EK	370	200	5,767	3 763,00
2950404	A4 rørfordeler DN 32, 4 kurser EK	420	200	6,509	4 155,00
2950405	A4 rørfordeler DN 32, 5 kurser EK	470	200	7,251	4 547,00
2950406	A4 rørfordeler DN 32, 6 kurser EK	520	200	7,993	4 939,00
2950407	A4 rørfordeler DN 32, 7 kurser EK	570	200	8,555	5 331,00
2950408	A4 rørfordeler DN 32, 8 kurser EK	620	200	9,477	5 723,00
2950409	A4 rørfordeler DN 32, 9 kurser EK	670	200	10,22	6 115,00
2950410	A4 rørfordeler DN 32, 10 kurser EK	720	200	10,96	6 507,00
2950411	A4 rørfordeler DN 32, 11 kurser EK	770	200	11,70	6 899,00
2950412	A4 rørfordeler DN 32, 12 kurser EK	820	200	12,45	7 291,00

Varenr. Varenavn

Pris

1.3.3

A4 Rørfordeler med topmeter, ferdig montert DN 25



		<i>lengde (mm)</i>	<i>c-c (mm)</i>	<i>kg/stk</i>	<i>kr/stk</i>
2910422	A4 rørfordeler med topmeter DN 25, 2 kurser EK	310	200	3,948	2 551,00
2910423	A4 rørfordeler med topmeter DN 25, 3 kurser EK	360	200	4,570	2 945,00
2910424	A4 rørfordeler med topmeter DN 25, 4 kurser EK	410	200	5,192	3 339,00
2910425	A4 rørfordeler med topmeter DN 25, 5 kurser EK	460	200	5,814	3 733,00
2910426	A4 rørfordeler med topmeter DN 25, 6 kurser EK	510	200	6,436	4 127,00
2910427	A4 rørfordeler med topmeter DN 25, 7 kurser EK	560	200	7,058	4 521,00
2910428	A4 rørfordeler med topmeter DN 25, 8 kurser EK	610	200	7,680	4 915,00
2910429	A4 rørfordeler med topmeter DN 25, 9 kurser EK	660	200	8,402	5 309,00
2910410	A4 rørfordeler med topmeter DN 25, 10 kurser EK	710	200	8,924	5 703,00
2910411	A4 rørfordeler med topmeter DN 25, 11 kurser EK	760	200	9,546	6 097,00

1.3.4

A4 Rørfordeler med topmeter, ferdig montert DN 32

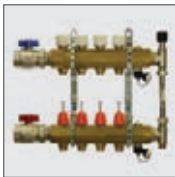

		<i>lengde (mm)</i>	<i>c-c (mm)</i>	<i>kg/stk</i>	<i>kr/stk</i>
2950422	A4 rørfordeler med topmeter DN 32, 2 kurser EK	320	200	5,025	3 539,00
2950423	A4 rørfordeler med topmeter DN 32, 3 kurser EK	370	200	5,767	4 015,00
2950424	A4 rørfordeler med topmeter DN 32, 4 kurser EK	420	200	6,509	4 491,00
2950425	A4 rørfordeler med topmeter DN 32, 5 kurser EK	470	200	7,251	4 967,00
2950426	A4 rørfordeler med topmeter DN 32, 6 kurser EK	520	200	7,993	5 443,00
2950427	A4 rørfordeler med topmeter DN 32, 7 kurser EK	570	200	8,555	5 919,00
2950428	A4 rørfordeler med topmeter DN 32, 8 kurser EK	620	200	9,477	6 395,00
2950429	A4 rørfordeler med topmeter DN 32, 9 kurser EK	670	200	10,22	6 871,00
2950430	A4 rørfordeler med topmeter DN 32, 10 kurser EK	720	200	10,96	7 347,00
2950431	A4 rørfordeler med topmeter DN 32, 11 kurser EK	770	200	11,70	7 823,00

Varenr. Varenavn

Pris

1.4.1

A11 Varitherm fordelershunt, ferdig montert¹ DN 25

		lengde (mm)	c-c (mm)	kg/stk	kr/stk
2911102	A11 fordelershunt DN 25, 2 kurser EK	390	200	5,400	3 973,00
2911103	A11 fordelershunt DN 25, 3 kurser EK	440	200	6,020	4 285,00
2911104	A11 fordelershunt DN 25, 4 kurser EK	490	200	6,640	4 597,00
2911105	A11 fordelershunt DN 25, 5 kurser EK	540	200	7,260	4 909,00
2911106	A11 fordelershunt DN 25, 6 kurser EK	590	200	7,880	5 221,00
2911107	A11 fordelershunt DN 25, 7 kurser EK	640	200	8,500	5 533,00
2911108	A11 fordelershunt DN 25, 8 kurser EK	690	200	9,120	5 845,00
2911109	A11 fordelershunt DN 25, 9 kurser EK	740	200	9,740	6 157,00
2911110	A11 fordelershunt DN 25, 10 kurser EK	790	200	10,36	6 469,00
2911111	A11 fordelershunt DN 25, 11 kurser EK	840	200	10,98	6 781,00

(1) Sirkulasjonspumpe 130 mm bestilles og leveres separat, se s. 246

1.4.2

A11 Varitherm fordelershunt med topmeter, ferdig montert¹ DN 25

		lengde (mm)	c-c (mm)	kg/stk	kr/stk
2911122	A11 fordelershunt med topmeter DN 25, 2 kurser EK	390	200	5,400	4 219,00
2911123	A11 fordelershunt med topmeter DN 25, 3 kurser EK	440	200	6,020	4 613,00
2911124	A11 fordelershunt med topmeter DN 25, 4 kurser EK	490	200	6,640	5 007,00
2911125	A11 fordelershunt med topmeter DN 25, 5 kurser EK	540	200	7,260	5 401,00
2911126	A11 fordelershunt med topmeter DN 25, 6 kurser EK	590	200	7,880	5 795,00
2911127	A11 fordelershunt med topmeter DN 25, 7 kurser EK	640	200	8,500	6 189,00
2911128	A11 fordelershunt med topmeter DN 25, 8 kurser EK	690	200	9,120	6 583,00
2911129	A11 fordelershunt med topmeter DN 25, 9 kurser EK	740	200	9,740	6 977,00
2911130	A11 fordelershunt med topmeter DN 25, 10 kurser EK	790	200	10,36	7 371,00
2911131	A11 fordelershunt med topmeter DN 25, 11 kurser EK	840	200	10,98	7 765,00

(1) Sirkulasjonspumpe 130 mm bestilles og leveres separat, se s. 246

Varenr. Varenavn

Pris

1.4.3

A14 Varitherm fordelershunt, ferdig montert¹ DN 25

		lengde (mm)	c-c (mm)	kg/stk	kr/stk
2911402	A14 fordelershunt DN 25, 2 kurser EK	440	200	6,130	4 488,00
2911403	A14 fordelershunt DN 25, 3 kurser EK	490	200	6,750	4 800,00
2911404	A14 fordelershunt DN 25, 4 kurser EK	540	200	7,370	5 112,00
2911405	A14 fordelershunt DN 25, 5 kurser EK	590	200	7,990	5 424,00
2911406	A14 fordelershunt DN 25, 6 kurser EK	640	200	8,610	5 736,00
2911407	A14 fordelershunt DN 25, 7 kurser EK	690	200	9,230	6 048,00
2911408	A14 fordelershunt DN 25, 8 kurser EK	740	200	9,350	6 360,00
2911409	A14 fordelershunt DN 25, 9 kurser EK	790	200	10,47	6 672,00
2911410	A14 fordelershunt DN 25, 10 kurser EK	840	200	11,09	6 984,00

(1) Sirkulasjonspumpe 130 mm bestilles og leveres separat, se s. 246.

1.4.4

A14 Varitherm fordelershunt med topmeter, ferdig montert DN 25



		lengde (mm)	c-c (mm)	kg/stk	kr/stk
2911422	A14 fordelershunt med topmeter DN 25, 2 kurser EK	440	200	6,130	4 720,00
2911423	A14 fordelershunt med topmeter DN 25, 3 kurser EK	490	200	6,750	5 114,00
2911424	A14 fordelershunt med topmeter DN 25, 4 kurser EK	540	200	7,370	5 508,00
2911425	A14 fordelershunt med topmeter DN 25, 5 kurser EK	590	200	7,990	5 902,00
2911426	A14 fordelershunt med topmeter DN 25, 6 kurser EK	640	200	8,610	6 296,00
2911427	A14 fordelershunt med topmeter DN 25, 7 kurser EK	690	200	9,230	6 690,00
2911428	A14 fordelershunt med topmeter DN 25, 8 kurser EK	740	200	9,350	7 084,00
2911429	A14 fordelershunt med topmeter DN 25, 9 kurser EK	790	200	10,47	7 478,00
2911430	A14 fordelershunt med topmeter DN 25, 10 kurser EK	840	200	11,09	7 872,00

(1) Sirkulasjonspumpe 130 mm bestilles og leveres separat, se s. 246.

Varenr.	Varenavn	Pris
---------	----------	------

1.5.1 Turfordeler DN 25

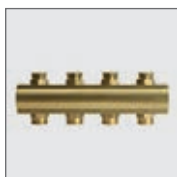

		<i>L (mm)</i>	<i>c-c (mm)</i>	<i>stk/kart</i>	<i>kg/stk</i>	<i>kr/stk</i>
2001022	Turfordeler DN 25, 2 kurser EK	112	50	60	0,620	332,00
2001023	Turfordeler DN 25, 3 kurser EK	162	50	38	0,920	474,00
2001024	Turfordeler DN 25, 4 kurser EK	212	50	28	1,220	616,00
2001025	Turfordeler DN 25, 5 kurser EK	262	50	20	1,520	758,00
2001026	Turfordeler DN 25, 6 kurser EK	312	50	20	1,820	900,00
2001027	Turfordeler DN 25, 7 kurser EK	362	50	20	2,120	1 042,00
2001028	Turfordeler DN 25, 8 kurser EK	412	50	15	2,420	1 184,00
2001029	Turfordeler DN 25, 9 kurser EK	462	50	20	2,720	1 326,00
2001030	Turfordeler DN 25, 10 kurser EK	512	50	18	3,020	1 468,00
2001031	Turfordeler DN 25, 11 kurser EK	562	50	10	3,320	1 610,00
2001032	Turfordeler DN 25, 12 kurser EK	612	50	10	3,620	1 752,00
2001033	Turfordeler DN 25, 13 kurser EK	662	50	10	3,920	1 894,00

1.5.2 Turfordeler DN 32



		<i>L (mm)</i>	<i>c-c (mm)</i>	<i>stk/kart</i>	<i>kg/stk</i>	<i>kr/stk</i>
2001062	Turfordeler DN 32, 2 kurser EK	112	50	42	0,780	422,00
2001063	Turfordeler DN 32, 3 kurser EK	162	50	28	1,140	600,00
2001064	Turfordeler DN 32, 4 kurser EK	212	50	22	1,500	778,00
2001065	Turfordeler DN 32, 5 kurser EK	262	50	17	1,860	956,00
2001066	Turfordeler DN 32, 6 kurser EK	312	50	15	2,220	1 134,00
2001067	Turfordeler DN 32, 7 kurser EK	362	50	14	2,580	1 312,00
2001068	Turfordeler DN 32, 8 kurser EK	412	50	12	2,940	1 490,00
2001069	Turfordeler DN 32, 9 kurser EK	462	50	6	3,300	1 668,00
2001070	Turfordeler DN 32, 10 kurser EK	512	50	6	3,660	1 846,00
2001071	Turfordeler DN 32, 11 kurser EK	562	50	6	4,020	2 024,00
2001072	Turfordeler DN 32, 12 kurser EK	612	50	6	4,380	2 202,00
2001073	Turfordeler DN 32, 13 kurser EK	662	50	6	4,740	2 380,00

1.5.3 Turfordeler DN 40



		<i>L (mm)</i>	<i>c-c (mm)</i>	<i>stk/kart</i>	<i>kg/stk</i>	<i>kr/stk</i>
2001082	Turfordeler DN 40, 2 kurser 3/4R	126	50	20	1,260	660,00
2001083	Turfordeler DN 40, 3 kurser 3/4R	176	50	20	1,820	930,00
2001084	Turfordeler DN 40, 4 kurser 3/4R	226	50	20	2,380	1 200,00
2001085	Turfordeler DN 40, 5 kurser 3/4R	276	50	12	2,940	1 470,00
2001086	Turfordeler DN 40, 6 kurser 3/4R	326	50	10	3,480	1 740,00
2001087	Turfordeler DN 40, 7 kurser 3/4R	376	50	10	5,620	2 010,00
2001088	Turfordeler DN 40, 8 kurser 3/4R	426	50	10	6,620	2 280,00
2001089	Turfordeler DN 40, 9 kurser 3/4R	476	50	15	7,620	2 550,00
2001090	Turfordeler DN 40, 10 kurser 3/4R	526	50	5	8,620	2 820,00
2001091	Turfordeler DN 40, 11 kurser 3/4R	576	50	5	9,620	3 090,00
2001092	Turfordeler DN 40, 12 kurser 3/4R	626	50	5	10,62	3 360,00
2001093	Turfordeler DN 40, 13 kurser 3/4R	676	50	5	11,62	3 630,00

Varenr. Varenavn

Pris

1.5.4 Turfordeler DN 25 med ansl. for lufte,- og fyller/tappeventil



		L (mm)	c-c (mm)	stk/kart	kg/stk	kr/stk
2001142	Turfordeler DN 25, 2 kurser EK, 1/2R ansl. for lufteventil	162	50	68	0,810	398,00
2001143	Turfordeler DN 25, 3 kurser EK, 1/2R ansl. for lufteventil	212	50	38	1,110	540,00
2001144	Turfordeler DN 25, 4 kurser EK, 1/2R ansl. for lufteventil	262	50	28	1,410	682,00
2001145	Turfordeler DN 25, 5 kurser EK, 1/2R ansl. for lufteventil	312	50	20	1,710	824,00
2001146	Turfordeler DN 25, 6 kurser EK, 1/2R ansl. for lufteventil	362	50	20	2,010	966,00
2001147	Turfordeler DN 25, 7 kurser EK, 1/2R ansl. for lufteventil	412	50	20	2,310	1 108,00
2001148	Turfordeler DN 25, 8 kurser EK, 1/2R ansl. for lufteventil	462	50	15	2,610	1 250,00
2001149	Turfordeler DN 25, 9 kurser EK, 1/2R ansl. for lufteventil	512	50	20	2,910	1 392,00
2001150	Turfordeler DN 25, 10 kurser EK, 1/2R ansl. for lufteventil	562	50	18	3,310	1 534,00
2001151	Turfordeler DN 25, 11 kurser EK, 1/2R ansl. for lufteventil	612	50	10	3,510	1 676,00
2001152	Turfordeler DN 25, 12 kurser EK, 1/2R ansl. for lufteventil	662	50	10	3,810	1 818,00

1.5.5 Turfordeler DN 32 med ansl. for lufte,- og fyller/tappeventil



		L (mm)	c-c (mm)	stk/kart	kg/stk	kr/stk
2001242	Turfordeler DN 32, 2 kurser EK, 1/2R ansl. for lufteventil	162	50	42	1,020	508,00
2001243	Turfordeler DN 32, 3 kurser EK, 1/2R ansl. for lufteventil	212	50	28	1,380	686,00
2001244	Turfordeler DN 32, 4 kurser EK, 1/2R ansl. for lufteventil	262	50	22	1,740	864,00
2001245	Turfordeler DN 32, 5 kurser EK, 1/2R ansl. for lufteventil	312	50	17	2,100	1 042,00
2001246	Turfordeler DN 32, 6 kurser EK, 1/2R ansl. for lufteventil	362	50	15	2,460	1 220,00
2001247	Turfordeler DN 32, 7 kurser EK, 1/2R ansl. for lufteventil	412	50	14	2,820	1 398,00
2001248	Turfordeler DN 32, 8 kurser EK, 1/2R ansl. for lufteventil	462	50	12	3,180	1 576,00
2001249	Turfordeler DN 32, 9 kurser EK, 1/2R ansl. for lufteventil	512	50	6	3,540	1 754,00
2001250	Turfordeler DN 32, 10 kurser EK, 1/2R ansl. for lufteventil	562	50	6	3,900	1 932,00
2001251	Turfordeler DN 32, 11 kurser EK, 1/2R ansl. for lufteventil	612	50	6	4,260	2 110,00
2001252	Turfordeler DN 32, 12 kurser EK, 1/2R ansl. for lufteventil	662	50	6	4,620	2 288,00

1.5.6 Turfordeler DN 40 med ansl. for lufte,- og fyller/tappeventil



		L (mm)	c-c (mm)	stk/kart	kr/stk
2001302	Turfordeler DN 40, 2 kurser 3/4R, 1/2R ansl. for lufteventil	176	50	20	804,00
2001303	Turfordeler DN 40, 3 kurser 3/4R, 1/2R ansl. for lufteventil	226	50	20	1 074,00
2001304	Turfordeler DN 40, 4 kurser 3/4R, 1/2R ansl. for lufteventil	276	50	20	1 344,00
2001305	Turfordeler DN 40, 5 kurser 3/4R, 1/2R ansl. for lufteventil	326	50	12	1 614,00
2001306	Turfordeler DN 40, 6 kurser 3/4R, 1/2R ansl. for lufteventil	376	50	10	1 884,00
2001307	Turfordeler DN 40, 7 kurser 3/4R, 1/2R ansl. for lufteventil	426	50	10	2 154,00
2001308	Turfordeler DN 40, 8 kurser 3/4R, 1/2R ansl. for lufteventil	476	50	10	2 424,00
2001309	Turfordeler DN 40, 9 kurser 3/4R, 1/2R ansl. for lufteventil	526	50	15	2 694,00
2001310	Turfordeler DN 40, 10 kurser 3/4R, 1/2R ansl. for lufteventil	576	50	5	2 964,00
2001311	Turfordeler DN 40, 11 kurser 3/4R, 1/2R ansl. for lufteventil	626	50	5	3 234,00
2001312	Turfordeler DN 40, 12 kurser 3/4R, 1/2R ansl. for lufteventil	676	50	5	3 504,00

Varenr. Varenavn

Pris

1.5.7

Turfordeler DN 25 m/topmeter og ansl. for lufte,- og fyller/tappeventil

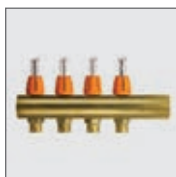

		<i>L (mm)</i>	<i>c-c (mm)</i>	<i>stk/kart</i>	<i>kg/stk</i>	<i>kr/stk</i>
2001162	Turfordeler m/topmeter DN 25, 2 kurser EK, 1/2R ansl. for lufteventil	162	50	24	0,810	562,00
2001163	Turfordeler m/topmeter DN 25, 3 kurser EK, 1/2R ansl. for lufteventil	212	50	20	1,110	786,00
2001164	Turfordeler m/topmeter DN 25, 4 kurser EK, 1/2R ansl. for lufteventil	262	50	13	1,410	1 010,00
2001165	Turfordeler m/topmeter DN 25, 5 kurser EK, 1/2R ansl. for lufteventil	312	50	13	1,710	1 234,00
2001166	Turfordeler m/topmeter DN 25, 6 kurser EK, 1/2R ansl. for lufteventil	362	50	11	2,010	1 458,00
2001167	Turfordeler m/topmeter DN 25, 7 kurser EK, 1/2R ansl. for lufteventil	412	50	10	2,310	1 682,00
2001168	Turfordeler m/topmeter DN 25, 8 kurser EK, 1/2R ansl. for lufteventil	462	50	5	2,610	1 906,00
2001169	Turfordeler m/topmeter DN 25, 9 kurser EK, 1/2R ansl. for lufteventil	512	50	5	2,910	2 130,00
2001170	Turfordeler m/topmeter DN 25, 10 kurser EK, 1/2R ansl. for lufteventil	562	50	5	3,310	2 354,00
2001171	Turfordeler m/topmeter DN 25, 11 kurser EK, 1/2R ansl. for lufteventil	612	50	5	3,510	2 578,00
2001172	Turfordeler m/topmeter DN 25, 12 kurser EK, 1/2R ansl. for lufteventil	662	50	5	3,810	2 802,00

1.5.8

Turfordeler DN 32 m/topmeter og ansl. for lufte,- og fyller/tappeventil

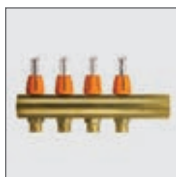

		<i>L (mm)</i>	<i>c-c (mm)</i>	<i>stk/kart</i>	<i>kg/stk</i>	<i>kr/stk</i>
2001262	Turfordeler m/topmeter DN 32, 2 kurser EK, 1/2R ansl. for lufteventil	162	50	18	1,020	676,00
2001263	Turfordeler m/topmeter DN 32, 3 kurser EK, 1/2R ansl. for lufteventil	212	50	14	1,380	938,00
2001264	Turfordeler m/topmeter DN 32, 4 kurser EK, 1/2R ansl. for lufteventil	262	50	13	1,740	1 200,00
2001265	Turfordeler m/topmeter DN 32, 5 kurser EK, 1/2R ansl. for lufteventil	312	50	10	2,100	1 462,00
2001266	Turfordeler m/topmeter DN 32, 6 kurser EK, 1/2R ansl. for lufteventil	362	50	9	2,460	1 724,00
2001267	Turfordeler m/topmeter DN 32, 7 kurser EK, 1/2R ansl. for lufteventil	412	50	7	2,820	1 986,00
2001268	Turfordeler m/topmeter DN 32, 8 kurser EK, 1/2R ansl. for lufteventil	462	50	5	3,180	2 248,00
2001269	Turfordeler m/topmeter DN 32, 9 kurser EK, 1/2R ansl. for lufteventil	512	50	5	3,540	2 510,00
2001270	Turfordeler m/topmeter DN 32, 10 kurser EK, 1/2R ansl. for lufteventil	562	50	5	3,900	2 772,00
2001271	Turfordeler m/topmeter DN 32, 11 kurser EK, 1/2R ansl. for lufteventil	612	50	5	4,260	3 034,00
2001272	Turfordeler m/topmeter DN 32, 12 kurser EK, 1/2R ansl. for lufteventil	662	50	5	4,620	3 296,00

Varenr.	Varenavn	Pris
---------	----------	------

1.6.1 Returfordeler DN 25

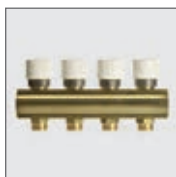

Varenr.	Varenavn	L (mm)	c-c (mm)	stk/kart	kg/stk	kr/stk
2002022	Returfordeler DN 25, 2 kurser EK	112	50	35	0,644	390,00
2002023	Returfordeler DN 25, 3 kurser EK	162	50	25	0,986	560,00
2002024	Returfordeler DN 25, 4 kurser EK	212	50	20	1,308	730,00
2002025	Returfordeler DN 25, 5 kurser EK	262	50	14	1,630	900,00
2002026	Returfordeler DN 25, 6 kurser EK	312	50	13	1,952	1 070,00
2002027	Returfordeler DN 25, 7 kurser EK	362	50	12	2,274	1 240,00
2002028	Returfordeler DN 25, 8 kurser EK	412	50	10	2,596	1 410,00
2002029	Returfordeler DN 25, 9 kurser EK	462	50	6	2,918	1 580,00
2002030	Returfordeler DN 25, 10 kurser EK	512	50	6	3,562	1 750,00
2002031	Returfordeler DN 25, 11 kurser EK	562	50	6	3,884	1 920,00
2002032	Returfordeler DN 25, 12 kurser EK	612	50	6	4,206	2 090,00
2002033	Returfordeler DN 25, 13 kurser EK	662	50	6	4,528	2 260,00

1.6.2 Returfordeler DN 32

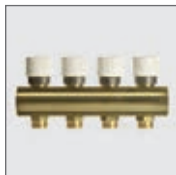

Varenr.	Varenavn	L (mm)	c-c (mm)	stk/kart	kr/stk
2002202	Returfordeler DN 32, 2 kurser EK	112	50	27	480,00
2002203	Returfordeler DN 32, 3 kurser EK	162	50	18	694,00
2002204	Returfordeler DN 32, 4 kurser EK	212	50	14	908,00
2002205	Returfordeler DN 32, 5 kurser EK	262	50	11	1 122,00
2002206	Returfordeler DN 32, 6 kurser EK	312	50	10	1 336,00
2002207	Returfordeler DN 32, 7 kurser EK	362	50	9	1 550,00
2002208	Returfordeler DN 32, 8 kurser EK	412	50	7	1 764,00
2002209	Returfordeler DN 32, 9 kurser EK	462	50	5	1 978,00
2002210	Returfordeler DN 32, 10 kurser EK	512	50	5	2 192,00
2002211	Returfordeler DN 32, 11 kurser EK	562	50	5	2 406,00
2002212	Returfordeler DN 32, 12 kurser EK	612	50	5	2 620,00
2002213	Returfordeler DN 32, 13 kurser EK	662	50	5	2 834,00

1.6.3 Returfordeler DN 40

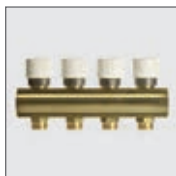

Varenr.	Varenavn	L (mm)	c-c (mm)	stk/kart	kr/stk
2002302	Returfordeler DN 40, 2 kurser 3/4R	126	50	20	740,00
2002303	Returfordeler DN 40, 3 kurser 3/4R	176	50	20	1 054,00
2002304	Returfordeler DN 40, 4 kurser 3/4R	226	50	20	1 368,00
2002305	Returfordeler DN 40, 5 kurser 3/4R	276	50	12	1 682,00
2002306	Returfordeler DN 40, 6 kurser 3/4R	326	50	10	1 996,00
2002307	Returfordeler DN 40, 7 kurser 3/4R	376	50	10	2 310,00
2002308	Returfordeler DN 40, 8 kurser 3/4R	426	50	10	2 624,00
2002309	Returfordeler DN 40, 9 kurser 3/4R	476	50	15	2 938,00
2002310	Returfordeler DN 40, 10 kurser 3/4R	526	50	5	3 252,00
2002311	Returfordeler DN 40, 11 kurser 3/4R	576	50	5	3 566,00
2002312	Returfordeler DN 40, 12 kurser 3/4R	626	50	5	3 880,00
2002313	Returfordeler DN 40, 13 kurser 3/4R	676	50	5	4 194,00

Varenr. Varenavn

Pris

1.6.4

Returfordeler DN 25 med ansl. for lufter-, og fyller-/tappeventil

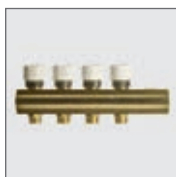

		L (mm)	c-c (mm)	stk/kart	kg/stk	kr/stk
2002122	Returfordeler DN 25, 2 kurser EK, 1/2R anslutning for lufterventil	162	50	25	0,854	454,00
2002123	Returfordeler DN 25, 3 kurser EK, 1/2R anslutning for lufterventil	212	50	20	1,176	624,00
2002124	Returfordeler DN 25, 4 kurser EK, 1/2R anslutning for lufterventil	262	50	14	1,498	794,00
2002125	Returfordeler DN 25, 5 kurser EK, 1/2R anslutning for lufterventil	312	50	13	1,820	964,00
2002126	Returfordeler DN 25, 6 kurser EK, 1/2R anslutning for lufterventil	362	50	12	2,142	1 134,00
2002127	Returfordeler DN 25, 7 kurser EK, 1/2R anslutning for lufterventil	412	50	10	2,464	1 304,00
2002128	Returfordeler DN 25, 8 kurser EK, 1/2R anslutning for lufterventil	462	50	6	2,786	1 474,00
2002129	Returfordeler DN 25, 9 kurser EK, 1/2R anslutning for lufterventil	512	50	6	3,108	1 644,00
2002130	Returfordeler DN 25, 10 kurser EK, 1/2R anslutning for lufterventil	562	50	6	3,430	1 814,00
2002131	Returfordeler DN 25, 11 kurser EK, 1/2R anslutning for lufterventil	612	50	6	3,752	1 984,00
2002132	Returfordeler DN 25, 12 kurser EK, 1/2R anslutning for lufterventil	662	50	6	4,074	2 154,00

1.6.5

Returfordeler DN 32 med ansl. for lufter-, og fyller-/tappeventil

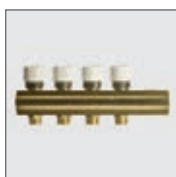

		L (mm)	c-c (mm)	stk/kart	kg/stk	kr/stk
2002222	Returfordeler DN 32, 2 kurser EK, 1/2R anslutning for lufterventil	162	50	18	1,020	580,00
2002223	Returfordeler DN 32, 3 kurser EK, 1/2R anslutning for lufterventil	212	50	14	1,380	794,00
2002224	Returfordeler DN 32, 4 kurser EK, 1/2R anslutning for lufterventil	262	50	14	1,740	1 008,00
2002225	Returfordeler DN 32, 5 kurser EK, 1/2R anslutning for lufterventil	312	50	10	2,100	1 222,00
2002226	Returfordeler DN 32, 6 kurser EK, 1/2R anslutning for lufterventil	362	50	9	2,460	1 436,00
2002227	Returfordeler DN 32, 7 kurser EK, 1/2R anslutning for lufterventil	412	50	7	2,820	1 650,00
2002228	Returfordeler DN 32, 8 kurser EK, 1/2R anslutning for lufterventil	462	50	5	3,180	1 864,00
2002229	Returfordeler DN 32, 9 kurser EK, 1/2R anslutning for lufterventil	512	50	5	3,540	2 078,00
2002230	Returfordeler DN 32, 10 kurser EK, 1/2R anslutning for lufterventil	562	50	5	3,900	2 292,00
2002231	Returfordeler DN 32, 11 kurser EK, 1/2R anslutning for lufterventil	612	50	5	4,260	2 506,00
2002232	Returfordeler DN 32, 12 kurser EK, 1/2R anslutning for lufterventil	662	50	5	4,620	2 720,00

1.6.6

Returfordeler DN 40 med ansl. for lufter-, og fyller-/tappeventil

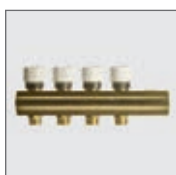

		L (mm)	c-c (mm)	stk/kart	kr/stk
2002322	Returfordeler DN 40, 2 kurser 3/4R, 1/2R anslutning for lufterventil	176	50	18	892,00
2002323	Returfordeler DN 40, 3 kurser 3/4R, 1/2R anslutning for lufterventil	226	50	14	1 206,00
2002324	Returfordeler DN 40, 4 kurser 3/4R, 1/2R anslutning for lufterventil	276	50	14	1 520,00
2002325	Returfordeler DN 40, 5 kurser 3/4R, 1/2R anslutning for lufterventil	326	50	10	1 834,00
2002326	Returfordeler DN 40, 6 kurser 3/4R, 1/2R anslutning for lufterventil	376	50	9	2 148,00
2002327	Returfordeler DN 40, 7 kurser 3/4R, 1/2R anslutning for lufterventil	426	50	7	2 462,00
2002328	Returfordeler DN 40, 8 kurser 3/4R, 1/2R anslutning for lufterventil	476	50	5	2 776,00
2002329	Returfordeler DN 40, 9 kurser 3/4R, 1/2R anslutning for lufterventil	526	50	5	3 090,00
2002330	Returfordeler DN 40, 10 kurser 3/4R, 1/2R anslutning for lufterventil	576	50	5	3 404,00
2002331	Returfordeler DN 40, 11 kurser 3/4R, 1/2R anslutning for lufterventil	626	50	5	3 718,00
2002332	Returfordeler DN 40, 12 kurser 3/4R, 1/2R anslutning for lufterventil	676	50	5	4 032,00

Koblingssett







Varenr.	Varenavn		Pris
1.7.1 Koblingssett			
	2220050	Koblingssett M24 x 12x2 mm Pex *	eske/kart 50/400 kg/stk 0,053 kr/stk 35,00
	2220055	Koblingssett M24 x 14x2 mm Pex	50/400 0,048 35,00
	2220080	Koblingssett M24 x 15x2,5 mm Pex	50/400 0,046 38,00
	2220060	Koblingssett M24 x 16x2 mm Pex	50/400 0,044 35,00
	2220065	Koblingssett M24 x 17x2 mm Pex	50/400 0,042 35,00
	2220150	Koblingssett EK x 12x2 mm Pex	eske/kart 40/320 kg/stk 0,060 kr/stk 45,00
	2220155	Koblingssett EK x 14x2 mm Pex	40/320 0,058 45,00
	2220180	Koblingssett EK x 15x2,5 mm Pex	40/320 0,062 50,00
	2220160	Koblingssett EK x 16x2 mm Pex	40/320 0,055 45,00
	2220185	Koblingssett EK x 16x2,2 mm Pex *	40/320 0,057 45,00
	2220165	Koblingssett EK x 17x2 mm Pex	40/320 0,060 45,00
	2220170	Koblingssett EK x 18x2 mm Pex	40/320 0,067 45,00
	2220175	Koblingssett EK x 18x2,5 mm Pex	40/320 0,067 45,00
	2220190	Koblingssett EK x 20x2 mm Pex	40/320 0,046 50,00
2220195	Koblingssett EK x 20x2,8 mm Pex *	40/320 0,076 50,00	
	2220340	Koblingssett M24 x 16x2 mm Alpex	eske/kart 50/400 kg/stk 0,049 kr/stk 38,00
	2220365	Koblingssett EK x 16x2 mm Alpex	eske/kart 40/320 kg/stk 0,061 kr/stk 46,00
	2220375	Koblingssett EK x 20x2 mm Alpex	40/320 0,078 52,00
	2220015	Koblingssett M24 x 12 mm Fe/Cu	eske/kart 50/400 kg/stk 0,040 kr/stk 29,00
	2220025	Koblingssett M24 x 15 mm Fe/Cu	50/400 0,036 29,00
	2220035	Koblingssett M24 x 18 mm Fe/Cu (ikke som avbildet) *	50/400 0,030 40,00
	2220110	Koblingssett EK x 10 mm Fe/Cu	eske/kart 40/320 kg/stk 0,052 kr/stk 33,00
	2220115	Koblingssett EK x 12 mm Fe/Cu	40/320 0,052 33,00
	2220120	Koblingssett EK x 14 mm Fe/Cu *	40/320 0,050 33,00
	2220125	Koblingssett EK x 15 mm Fe/Cu	40/320 0,048 33,00
	2220130	Koblingssett EK x 16 mm Fe/Cu *	40/320 0,055 33,00
	2220135	Koblingssett EK x 18 mm Fe/Cu (ikke som avbildet)	40/320 0,048 50,00

* Bestillingsvare

Varenr. Varenavn

Pris







1.7.2 Tilbehør til rørfordeler

		stk/kart	kg/stk	kr/stk
	2011004 Festeskinne fordeler enkel, tur 1R *	140	0,140	54,00
	2011005 Festeskinne fordeler enkel, tur 1 1/4R*	140	0,140	54,00
	2011006 Festeskinne fordeler enkel, tur 1 1/2R (ikke som avbildet)	140	0,660	170,00
	2011014 Festeskinne fordeler enkel, retur 1R *	100	0,160	57,00
	2011015 Festeskinne fordeler enkel, retur 1 1/4R *	100	0,160	57,00
	2011007 Festeskinne fordeler enkel, retur 1 1/2 (ikke som avbildet)	100	0,680	198,00
	2011204 Festeskinne fordeler dobbel, 1R c-c 200 mm	70	0,580	80,00
	2011205 Festeskinne fordeler dobbel, 1 1/4R c-c 200 mm	70	0,620	80,00
	2011104 Festeskinne fordeler dobbel, 1R c-c 250 mm	70	0,580	95,00
	2011105 Festeskinne fordeler dobbel, 1 1/4R c-c 250 mm	70	0,620	95,00
	4440110 Lufteventil manuell 3/8R m/o-ring *	100/800	0,021	27,00
	4440115 Lufteventil manuell 1/2R m/o-ring	100/800	0,017	22,00
	4440220 Lufteventil automatisk 3/8R	25	0,100	150,00
	4440222 Lufteventil automatisk 1/2R	15	0,157	150,00
	4440225 Tilbakeslagsventil for automatisk lufteventil 1/2 x 3/8R *	100	0,023	40,00
	4440227 Tilbakeslagsventil for automatisk lufteventil 1/2 x 1/2R *			50,00
	4420417 T-rør forkrommet EK m/termometer	10/80	0,145	190,00
	2104622 Påfyllings-/avtappningsventil 1/2Rx3/4R med O-ring	35/280	0,073	81,00







Varenr.	Varenavn	eske/kart	kg/stk	kr/stk
	2011314 Topmeter, skala 0 - 5 l/min	25/200	0,720	175,00
	2011322 EK underdel for topmeter, 1R fordeler			73,00
	2011323 EK underdel for topmeter, 1 1/4R fordeler			73,00
	2011317 Mengdemåler med skala 1 - 4 l/min EK	25/200	0,129	150,00
	2011400 Mellomstykke 1R m/termometer, aut. lufteventil og påfylling/avtappingsventil	4/32	0,580	550,00
	2011405 Mellomstykke 1R x 3x1/2R	16/128	0,234	190,00
	2011355 Vridbart endestykke for fordeler 1/2R x 1R x 1/2R IUI	20/160	0,155	110,00
	2011350 Vridbart endestykke for fordeler 1/2R x 1R x 3/8R IUI *	20/160	0,166	110,00
	2015430 Kuleventil fordeler EK med løpende mutter, sort grep *	20/160		130,00
	2015420 Kuleventil fordeler 1/2R x EK, union m/O-ring, sort grep *	20/160	0,154	130,00

* Bestillingsvare

Varenr.	Varenavn	eske/kart	kg/stk	kr/stk	
	2104520				
	2104520	Kuleventil for unionskupling 1R med rødt grep	8/64	0,366	215,00
	2104525	Kuleventil for unionskupling 1 1/4R med rødt grep	8/64	0,515	350,00
	2104523	Kuleventil for unionskupling 1R med blått grep	8/64	0,366	215,00
	2104528	Kuleventil for unionskupling 1 1/4R med blått grep	8/64	0,515	350,00
					
	2104530	Kuleventil vinkel, for unionskupling 1R med rødt grep	8/64	0,496	340,00
	2104535	Kuleventil vinkel, for unionskupling 1 1/4R med rødt grep	8/64	0,508	375,00
	2104533	Kuleventil vinkel, for unionskupling 1R med blått grep	8/64	0,496	340,00
	2104538	Kuleventil vinkel, for unionskupling 1 1/4R med blått grep	8/64	0,508	375,00
					
	2104521	Unionskupling for kuleventil 1R	20/160	0,157	85,00
	2104526	Unionskupling for kuleventil 1 1/4R	20/160	0,258	160,00
					
	2104527	Unionskupling for kuleventil 1R med termometer	8/64	0,309	270,00
					
	4420410	Termometer m/innstikkshylse 3/8R *	20/160		135,00
	4420413	Termometer m/innstikkshylse 1/2R	20/160	0,072	150,00
					
	2101006	Kuleventil 333N DN 40 IU, forkrommet med hendel	24/-	0,900	415,00
					
	2130810	Manuelt håndratt		0,014	45,00

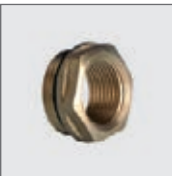
Varenr.	Varenavn	eske/kart	kg/stk	kr/stk	Pris
	2011330 Albue forkrommet 1R kort	10/80	0,210	140,00	
	2011335 Albue forkrommet 1R x 1/2R kort *	10/80	0,211	140,00	
	2011340 Albue forkrommet 1R lang	10/80	0,275	190,00	
	2011345 Albue forkrommet 1R x 1/2R lang *	10/80	0,273	190,00	
	2200565 Albue forkrommet med løpemutter EK UI	20/160	0,080	85,00	
	2011410 Koaksialt skjøtestykke for fordeler 1R	6/48	0,351	240,00	
	2011416 Y-rør med løpemutter EK	30/240	0,122	155,00	
	2200260 Tippunion med fast hylse for Pex m/o-ring, 3/4R x 25x2,3 mm (PN6)	20/160	0,183	130,00	
	2200263 Tippunion med fast hylse for Pex m/o-ring, 1R x 32x4,4 mm (PN10) *	15/120		165,00	
	2200265 Tippunion med fast hylse for Alpex m/o-ring, 3/4R x 26x3 mm	25/200		135,00	
	2200270 Tippunion med fast hylse for Alpex mo-ring, 1R x 32x3 mm	15/120	0,260	180,00	
	2200266 Tippunion med fast hylse for Pex 1 1/4R x 40x3,7 (PN16)			445,00	
	2200525 Plugg messing med o-ring 1R	50/400	0,034	34,00	
	2200530 Plugg messing med o-ring 1 1/4R	35/280	0,092	65,00	
	2200535 Plugg messing med o-ring 1 1/2R	20/160	0,127	80,00	

* Bestillingsvare

Varenr.	Varenavn		eske/kart	kg/stk	kr/stk
	2200540	Kappe messing M24 m/adapter	50/400	0,040	46,00
	2200541	Kappe messing EK m/adapter	50/400	0,054	46,00
	2200022	Ansats forkrommet vridbar med O-ring 1R UU	30/240	0,157	125,00
	2200023	Ansats forkrommet vridbar med O-ring 1 1/4R UU *	10/80	0,270	192,00
	2200160	Overgangsnippel messing 1 1/4R x 1R UI	35/280	0,084	70,00
	2200165	Overgangsnippel messing 1 1/2R x 1R UI	20/160	0,108	105,00
	2200055	Overgangsnippel M24 x 1/2R UI	50/400	0,053	38,00
	2200060	Overgangsnippel EK x 1/2R UI	50/400	0,060	38,00
	2200100	Overgangsnippel EK x 3/4R UI	40/320	0,071	52,00
	2200431	Overgangsmuffe med løpende mutter EK x 1/2R II	50/400	0,064	56,00
	2200436	Overgangsmuffe med løpende mutter EK x 3/4R II	50/400	0,068	65,00
	2011300	Varitherm pumpekuplinger tur + retur med termometere	sett/kart	kg/stk	kr/par
			8	2,060	1 550,00

Varenr.	Varenavn	stk/eske	kr/stk	Pris
	2011270	Isolasjon for rørfordeler 1R, 12 kurser *	6	300,00
	2011275	Isolasjon for rørfordeler 1 1/4R, 12 kurser *	8	300,00
	2011276	Isolasjon for rørfordeler 1 1/2R, 12 kurser *	8	380,00
	2111015	Differansetrykkventil, for montering i fordeleren	25/200	415,00
	2111020	Differansetrykkventil, for montering etter fordeleren *	6/48	690,00
	2111025	Differansetrykkventil, for montering før fordeleren *	4/32	1 050,00
	2111027	Differansetrykkventil union m/termometer, aut. luftepotter, fyller/tappeventiler *	2/16	1 650,00
	2011311	Turventil for innebygging i rørfordeler DN25/DN32	35/280	85,00
	2011316	Turventil for innebygging i rørfordeler DN40		105,00
	2011312	Returventil for innbygging, rørfordeler	1/35	115,00
	2011319	Returventil for høytemperatur, rørfordeler	1/35	130,00
	2011318	Returventil for høytemperatur, Kombimiks *	1/35	130,00
	2011320	Underdel M24x1/2R til 1R rørfordeler	50/400	67,00
	2011325	Underdel M24x1/2R til 1 1/4R rørfordeler	50/400	73,00
	2011321	Underdel EKx1/2R til 1R rørfordeler	50/400	67,00
	2011326	Underdel EKx1/2R til 1 1/4R rørfordeler	50/400	73,00





* Bestillingsvare

Varenr. Varenavn

Pris

1.7.3



Fordelerskap

		Nisjemål hxbxd (mm)	A1	A4	A11	A14	kr/stk	
	2021106 Fordelerskap i vegg SIV-6	645 x 556 x 95	7	6	4	3	2 450,00	
	2021108 Fordelerskap i vegg SIV-8	645 x 756 x 95	11	10	8	7	2 660,00	
	2021110 Fordelerskap i vegg SIV-10	645 x 956 x 95	12	11	11	10	2 870,00	
	2021112 Fordelerskap i vegg SIV-12	645 x 1156 x 95	12	11	11	10	3 150,00	
		Utv. hxbxd (mm)	A1	A4	A11	A14	kr/stk	
	2023106 Fordelerskap på vegg SPV-6	818 x 608 x 130	7	6	4	3	1 650,00	
	2023108 Fordelerskap på vegg SPV-8	818 x 808 x 130	11	10	8	7	1 820,00	
	2023110 Fordelerskap på vegg SPV-10	818 x 1008 x 130	12	11	11	10	1 995,00	
	2023112 Fordelerskap på vegg SPV-12	818 x 1208 x 130	12	11	11	10	2 150,00	
		Nisjemål hxb (mm)	A1	A4	A11	A14	kr/stk	
	2026206 Fordelerramme med dør FRD-6	638 x 548	7	6	4	3	1 470,00	
	2026208 Fordelerramme med dør FRD-8	638 x 748	11	10	8	7	1 595,00	
	2026210 Fordelerramme med dør FRD-10	638 x 948	12	11	11	10	1 745,00	
	2026212 Fordelerramme med dør FRD-12	638 x 1148	12	11	11	10	1 895,00	
							kg/stk	kr/stk
	2021190 Sylinderlås for SIV og FRD						0,039	315,00
	2023240 Sylinderlås for SPV						0,037	315,00

MP4 Boligsentral

Varenr.	Varenavn			Pris
---------	----------	--	--	------



1.8.1 MP4 boligsentral

		anslutninger	skap b x h x d (mm)	kg/stk	kr/stk	
	4780102	MP4 Boligsentral 3 x 400 V, 2 kurser	EK	550 x 1400 x 200	41,60	26 309,00
	4780103	MP4 Boligsentral 3 x 400 V, 3 kurser	EK	550 x 1400 x 200	42,22	26 590,00
	4780104	MP4 Boligsentral 3 x 400 V, 4 kurser	EK	550 x 1400 x 200	42,84	26 871,00
	4780105	MP4 Boligsentral 3 x 400 V, 5 kurser	EK	550 x 1400 x 200	43,46	27 152,00
	4780106	MP4 Boligsentral 3 x 400 V, 6 kurser	EK	550 x 1400 x 200	44,08	27 433,00
	4780107	MP4 Boligsentral 3 x 400 V, 7 kurser	EK	550 x 1400 x 200	44,70	27 714,00
	4780108	MP4 Boligsentral 3 x 400 V, 8 kurser	EK	550 x 1400 x 200	45,32	27 995,00
	4780113	MP4 Boligsentral 3 x 400 V, 3 kurser med topmeter	EK	550 x 1400 x 200	42,22	27 340,00
	4780114	MP4 Boligsentral 3 x 400 V, 4 kurser med topmeter	EK	550 x 1400 x 200	42,84	27 691,00
	4780115	MP4 Boligsentral 3 x 400 V, 5 kurser med topmeter	EK	550 x 1400 x 200	43,46	28 042,00
4780116	MP4 Boligsentral 3 x 400 V, 6 kurser med topmeter	EK	550 x 1400 x 200	44,08	28 393,00	
4780117	MP4 Boligsentral 3 x 400 V, 7 kurser med topmeter	EK	550 x 1400 x 200	44,70	28 744,00	
4780118	MP4 Boligsentral 3 x 400 V, 8 kurser med topmeter	EK	550 x 1400 x 200	45,32	29 095,00	
			anslutninger	skap b x h x d (mm)	kg/stk	kr/stk
	4780202	MP4 Boligsentral 3 x 230 V, 2 kurser	EK	550 x 1400 x 200	41,60	26 309,00
	4780203	MP4 Boligsentral 3 x 230 V, 3 kurser	EK	550 x 1400 x 200	42,22	26 590,00
	4780204	MP4 Boligsentral 3 x 230 V, 4 kurser	EK	550 x 1400 x 200	42,84	26 871,00
	4780205	MP4 Boligsentral 3 x 230 V, 5 kurser	EK	550 x 1400 x 200	43,46	27 152,00
	4780206	MP4 Boligsentral 3 x 230 V, 6 kurser	EK	550 x 1400 x 200	44,08	27 433,00
	4780207	MP4 Boligsentral 3 x 230 V, 7 kurser	EK	550 x 1400 x 200	44,70	27 714,00
	4780208	MP4 Boligsentral 3 x 230 V, 8 kurser	EK	550 x 1400 x 200	45,32	27 995,00
	4780213	MP4 Boligsentral 3 x 230 V, 3 kurser med topmeter	EK	550 x 1400 x 200	42,22	27 340,00
	4780214	MP4 Boligsentral 3 x 230 V, 4 kurser med topmeter	EK	550 x 1400 x 200	42,84	27 691,00
4780215	MP4 Boligsentral 3 x 230 V, 5 kurser med topmeter	EK	550 x 1400 x 200	43,46	28 042,00	
4780216	MP4 Boligsentral 3 x 230 V, 6 kurser med topmeter	EK	550 x 1400 x 200	44,08	28 393,00	
4780217	MP4 Boligsentral 3 x 230 V, 7 kurser med topmeter	EK	550 x 1400 x 200	44,70	28 744,00	
4780218	MP4 Boligsentral 3 x 230 V, 8 kurser med topmeter	EK	550 x 1400 x 200	45,32	29 095,00	
			anslutninger	skap b x h x d (mm)	kg/stk	kr/stk
	4780302	MP4 Boligsentral 1 x 230 V, 2 kurser	EK	550 x 1400 x 200	41,60	26 944,00
	4780303	MP4 Boligsentral 1 x 230 V, 3 kurser	EK	550 x 1400 x 200	42,22	27 225,00
	4780304	MP4 Boligsentral 1 x 230 V, 4 kurser	EK	550 x 1400 x 200	42,84	27 506,00
	4780305	MP4 Boligsentral 1 x 230 V, 5 kurser	EK	550 x 1400 x 200	43,46	27 787,00
	4780306	MP4 Boligsentral 1 x 230 V, 6 kurser	EK	550 x 1400 x 200	44,08	28 068,00
	4780307	MP4 Boligsentral 1 x 230 V, 7 kurser	EK	550 x 1400 x 200	44,70	28 349,00
	4780308	MP4 Boligsentral 1 x 230 V, 8 kurser	EK	550 x 1400 x 200	45,32	28 630,00
	4780313	MP4 Boligsentral 1 x 230 V, 3 kurser med topmeter	EK	550 x 1400 x 200	42,22	27 975,00
	4780314	MP4 Boligsentral 1 x 230 V, 4 kurser med topmeter	EK	550 x 1400 x 200	42,84	28 326,00
4780315	MP4 Boligsentral 1 x 230 V, 5 kurser med topmeter	EK	550 x 1400 x 200	43,46	28 677,00	
4780316	MP4 Boligsentral 1 x 230 V, 6 kurser med topmeter	EK	550 x 1400 x 200	44,08	29 028,00	
4780317	MP4 Boligsentral 1 x 230 V, 7 kurser med topmeter	EK	550 x 1400 x 200	44,70	29 379,00	
4780318	MP4 Boligsentral 1 x 230 V, 8 kurser med topmeter	EK	550 x 1400 x 200	45,32	29 730,00	

MP4 boligsentral leveres ferdig montert med MP4-enhet, rørfordeler, skap og gjennomføringer.

Termoelektriske element, master, trådløst mottaker og romtermostater bestilles separat.

Vi anbefaler WLM2/3 master da denne styrer pumpe og kjel i MP4 boligsentral, og blir levert ferdig internt koblet ved samlet bestilling. Koblingssett bestilles separat etter valgt rørtipe se s. 24. WLM2 se s. 134, WLM3 se s. 137. Termoelektriske element se s. 140.

Varenr.	Varenavn	Pris
1.8.2 Tilbehør MP4 Boligsentral		
	4130113 R31 romtermostat for MP4 (enkelstående) *	<i>kr/stk</i> 1 075,00
	4440138 Spirovent 3/4R Mikrobobleutskiller vertikal	<i>kr/stk</i> 1 890,00
	4131104 UTK 2000 utetemp.komp. for MP4 *	<i>kr/stk</i> 6 350,00
	* Bestillingsvare	

Bruksområde

Snøsmelteanlegg benyttes i arealer som ønskes is- og snøfrie i vinterhalvåret. Typiske bruksområder er gater og fortau, men også mindre anlegg som gårdsplasser, innkjøringer til garageanlegg og lekeplasser. I de seneste årene har også idrettsanlegg og andre typer bruksområder kommet til.

Oppbygningen av et snøsmelteanlegg kan utføres på svært mange måter. Tradisjonelt har slike anlegg vært uten grunnisolasjon. Dette betyr imidlertid at responstid doubles i forhold til anlegg med isolasjon.

Regulering

Vann med tilsatt frostvæske sirkulerer i et rør av PEX eller PE, lagt i bakken. Smelteeffekten oppnås ved at varmen i vannrørene overføres til bakkens overflate. Vannet varmes via kjelesentralen fortrinnsvis indirekte via en varmeveksler. Reguleringen starter og stopper anlegget etter behov, ved snøfall eller ved isdannelse på overflaten. For små anlegg (opp til 50 m²) benyttes en elektronisk termostat ETR2 med ute- og bakkeføler for start og stopp av sirkulasjonspumpen ved veksleren. For å hindre frostsprengning av veksleren skal det etableres varmelås eller ventil med frostsikringstermostat.

Effektbehov

Nødvendig effektbehov til snøsmelteanlegg varierer etter ønsket funksjon og regulering, samt beliggenhet. Dersom snøsmelteanlegget skal dimensjoneres for momentan avsmelting under alle temperaturforhold, ville dette kreve svært store effekter på minimum 800-1000 W/m², og er derfor en lite aktuell løsning.

Normalt dimensjoneres anleggene slik at det ved snøfall bygger seg opp et lite teppe med snø på flaten. Snølaget fungerer da som isolasjon mot dekket og avsmeltingen går raskere. Fordampingen og uttørking vil skje gradvis etter at snøen er smeltet. Maksimalt effektbehov oppstår når nedbørsintensiteten er størst og normalt når utetemperaturen er mellom 0 og -6 °C.

Effektbehovet pr. m² rundt indre Oslofjord er 200-250 W/m². I deler av landet med mildere klima og moderat nedbørsintensitet vil effektbehovet være ca. 175-200 W/m². I kaldere og nedbørsintensive områder bør man vurdere effekten på ca. 300 W/m².

Fordelingssystem

I de fleste små og mellomstore anlegg opp til 300-400 m², vil det være mest kostnadseffektivt å installere 20 mm rør i grunnen. I større anlegg, eller i anlegg der man grunnet plassering av rørfordeler ønsker å legge lengre rørsøyfer, monteres 25 mm rør i grunnen. Rørene i bakken kobles til en fordelers som enten plasseres innendørs, eller i en utvendig kum. En fordel med innendørs plassering av fordeleren er at driftsansvarlig og servicepersonell får enkel tilgang. Fordeleren tilknyttes varmeveksleren i kjelesystemet, som installeres parallelt mot kjelesystemet eller i kjelesystemets retur.

Ved et varmebehov på 250 W/m², vil man med 20 mm rør lagt med c-c 200 mm kunne legge 150 meter sløyfe mot et trykkfall på ca. 40 kPa. Trykkfall i rørfordeler og fordelingsledninger kommer i tillegg. Tilsvarende vil man ved bruk av 25 mm rør lagt med c-c 250 mm ved samme effektbehov kunne legge 200 m sløyfe mot et trykkfall på ca. 60 kPa over rørsøyfen. For å sikre at anlegget er i hydraulisk balanse, skal alle rørsøyfene ha samme trykkfall. Dette oppnås ved at alle rørsøyfene legges like lange og at fordeleren i slike anlegg monteres med vendt retur.





Varenr.	Varenavn	Pris
---------	----------	------

1.9.1 Snøsmelteanlegg





		maks trykk (bar)	maks temp. (°C)	m/eske	kg/eske	kr/m
	1004206 Difustop 20 x 2,0 mm PERT-rør, 200 m	4	70	200	27,00	17,50
	1004208 Difustop 20 x 2,0 mm PERT-rør, 500 m	4	70	500	67,50	16,80

		maks trykk (bar)	maks temp. (°C)	m/eske	kg/eske	kr/m
	1001206 Difustop 20 x 2,0 mm PE-Xa rør, 200 m	6	95	200	27,00	19,00
	1001208 Difustop 20 x 2,0 mm PE-Xa rør, 500 m	6	95	500	67,50	18,50
	1001251 Difustop 25 x 2,3 mm PE-Xa rør, 50 m	6	95	50	10,30	32,50
	1001256 Difustop 25 x 2,3 mm PE-Xa rør, 200 m	6	95	200	41,20	30,50



		lengde (mm)	c-c (mm)	kg/stk	kr/stk
	2950102 A1 rørfordeler DN 32, 2 kurser EK	270	50	4,400	2 604,00
	2950103 A1 rørfordeler DN 32, 3 kurser EK	320	50	5,160	2 996,00
	2950104 A1 rørfordeler DN 32, 4 kurser EK	370	50	5,920	3 388,00
	2950105 A1 rørfordeler DN 32, 5 kurser EK	420	50	6,680	3 780,00
	2950106 A1 rørfordeler DN 32, 6 kurser EK	470	50	7,440	4 172,00
	2950107 A1 rørfordeler DN 32, 7 kurser EK	520	50	8,200	4 564,00
	2950108 A1 rørfordeler DN 32, 8 kurser EK	570	50	8,960	4 956,00
	2950109 A1 rørfordeler DN 32, 9 kurser EK	620	50	9,720	5 348,00
	2950110 A1 rørfordeler DN 32, 10 kurser EK	670	50	10,48	5 740,00
	2950111 A1 rørfordeler DN 32, 11 kurser EK	720	50	11,24	6 132,00
	2950112 A1 rørfordeler DN 32, 12 kurser EK	770	50	12,00	6 524,00

		lengde (mm)	c-c (mm)	kg/stk	kr/stk
	2960102 A1 rørfordeler DN 40, 2 kurser 3/4R	275	50	6,200	3 692,00
	2960103 A1 rørfordeler DN 40, 3 kurser 3/4R	325	50	6,760	4 276,00
	2960104 A1 rørfordeler DN 40, 4 kurser 3/4R	375	50	7,320	4 860,00
	2960105 A1 rørfordeler DN 40, 5 kurser 3/4R	425	50	7,880	5 444,00
	2960106 A1 rørfordeler DN 40, 6 kurser 3/4R	475	50	8,420	6 028,00
	2960107 A1 rørfordeler DN 40, 7 kurser 3/4R	525	50	10,56	6 612,00
	2960108 A1 rørfordeler DN 40, 8 kurser 3/4R	575	50	11,56	7 196,00
	2960109 A1 rørfordeler DN 40, 9 kurser 3/4R	625	50	12,56	7 780,00
	2960110 A1 rørfordeler DN 40, 10 kurser 3/4R	675	50	13,56	8 364,00
	2960111 A1 rørfordeler DN 40, 11 kurser 3/4R	725	50	14,56	8 948,00
	2960112 A1 rørfordeler DN 40, 12 kurser 3/4R	775	50	15,56	9 532,00

Fordeler leveres uten underdeler, overgangsansatser må bestilles separat til hvert koblingssett hvis EK koblingssett skal benyttes.



Varenr.	Varenavn	Pris
		kr/stk
	2900142 A0 rørfordeler DN 32, 2 kurser EK	2 012,00
	2900143 A0 rørfordeler DN 32, 3 kurser EK	2 248,00
	2900144 A0 rørfordeler DN 32, 4 kurser EK	2 484,00
	2900145 A0 rørfordeler DN 32, 5 kurser EK	2 720,00
	2900146 A0 rørfordeler DN 32, 6 kurser EK	2 956,00
	2900147 A0 rørfordeler DN 32, 7 kurser EK	3 192,00
	2900148 A0 rørfordeler DN 32, 8 kurser EK	3 428,00
	2900149 A0 rørfordeler DN 32, 9 kurser EK	3 664,00
	2900150 A0 rørfordeler DN 32, 10 kurser EK	3 900,00
	2900151 A0 rørfordeler DN 32, 11 kurser EK	4 136,00
	2900152 A0 rørfordeler DN 32, 12 kurser EK	4 372,00
	2900162 A0 rørfordeler DN 40, 2 kurser 3/4R	2 694,00
	2900163 A0 rørfordeler DN 40, 3 kurser 3/4R	3 014,00
	2900164 A0 rørfordeler DN 40, 4 kurser 3/4R	3 334,00
	2900165 A0 rørfordeler DN 40, 5 kurser 3/4R	3 654,00
	2900166 A0 rørfordeler DN 40, 6 kurser 3/4R	3 974,00
	2900167 A0 rørfordeler DN 40, 7 kurser 3/4R	4 294,00
	2900168 A0 rørfordeler DN 40, 8 kurser 3/4R	4 614,00
	2900169 A0 rørfordeler DN 40, 9 kurser 3/4R	4 934,00
	2900170 A0 rørfordeler DN 40, 10 kurser 3/4R	5 254,00
	2900171 A0 rørfordeler DN 40, 11 kurser 3/4R	5 574,00
	2900172 A0 rørfordeler DN 40, 12 kurser 3/4R	5 894,00
	<i>Fordeler leveres uten underdeler, overgangsansatser må bestilles separat til hvert koblingssett hvis EK koblingssett skal benyttes.</i>	
	2220190 Koblingssett EK x 20x2,0 mm Pex	eske/kart kg/stk kr/stk 40/320 0,046 50,00
	2200095 Overgangsansats forkrommet EK x 3/4R UU	50/400 0,060 40,00
	2200260 Tippunion med fast hylse for Pex 3/4 R x 25x2,3 (PN 6)	20/160 0,183 130,00
		kr/stk
	1012117 Vinkel for 20 mm rør	rørdimensjon 20 stk/eske kg/stk kr/stk 50 0,062 30,00
	1012119 Vinkel for 25 mm rør	25 50 0,115 40,00
		kr/m
	1013036 Monteringsskinne 1 m, for 20 mm rør m/tape	rørdimensjon 20 c-c (mm) 50 m/eske kg/stk kr/m 1/100 33,00
	1013042 Monteringsskinne 2 m, for 20 mm rør *	20 50 2/16 0,610 33,00
	1013047 Monteringsskinne 2 m, for 25 mm rør	25 50 2/16 0,876 62,00

* Bestillingsvare

Varenr.	Varenavn	Pris	
		kr/stk	
	4300102	Varmeveksler 10 kW *	4 470,00
	4300103	Varmeveksler 15 kW *	5 760,00
	4300104	Varmeveksler 25 kW *	7 490,00
	4300106	Varmeveksler 50 kW *	9 720,00
	4300108	Varmeveksler 100 kW *	17 060,00
	4300122	Isolasjon til varmeveksler 10 kW, med stålkasse *	1 815,00
	4300123	Isolasjon til varmeveksler 10-15 kW *	460,00
	4300124	Isolasjon til varmeveksler 25 kW *	460,00
	4300126	Isolasjon til varmeveksler 50 kW *	500,00
	4300128	Isolasjon til varmeveksler 100 kW *	770,00
<i>Effekten forutsetter 40/30 °C på primærside, 35/20° C på sekundærside (30 % glykol) og et trykkfall på maks 15 kPa.</i>			
<i>Andre effekter på varmeveksler, ekspansjonskar og øvrig utstyr prises og leveres på forespørsel.</i>			
	4450105	Filter DN 20 II, messing type Y *	temp. (°C) stk/pk kg/stk kr/stk 0 til +110 20 0,200 130,00
	4450110	Filter DN 25 II, messing type Y *	0 til +110 12 0,280 170,00
	4450115	Filter DN 32 II, messing type Y *	0 til +110 6 0,560 305,00
	4450120	Filter DN 40 II, messing type Y *	0 til +110 4 0,680 385,00
	4450125	Filter DN 50 II, messing type Y *	0 til +110 12 1,250 640,00
		4450200	Filterkuleventil DN 20
4450202		Filterkuleventil DN 25	460,00
4450204		Filterkuleventil DN 32	750,00
4450206		Filterkuleventil DN 40	1 150,00
4450208		Filterkuleventil DN 50	2 150,00

1.9.2

Blandekar for systemvæske

	volum (l)	høyde (mm)	Mål (mm)	kg/stk	kr/m		
	9840115	Blandekar RTB 61-100, for systemvæsker	100	1015	420x440	18,00	7 950,00
	<i>OBS! Nettoppris</i>						
<i>Vi kan levere blandekar i andre størrelser på forespørsel.</i>							
					kr/stk		
	MEG10 med inhibitor *				På forespørsel		
	MPG20 med inhibitor *				På forespørsel		
Nordol 35 kuldebærersprit *				På forespørsel			







Varenr. Varenavn

Pris

1.9.3 Regulering for snøsmelteanlegg

Varenr.	Varenavn	kg/stk	kr/stk
3010460	Is- og snøsmeltetermostat ETR2-1550 (for små arealer: inngangsparti, trapp o.l) *		3 350,00
3010445	Snøsmelteregulator ETO2 -4550 (for større arealer)	0,648	7 750,00
3010450	Bakkeføler ETOG-55 (for ETR2-1550 og ETO2-4550)	1,348	6 450,00
3010455	Uteføler for veggmontasje ETF-744/99 (for ETR2-1550 og ETO2-4550)	0,058	1 375,00
	Snøsmeltesystem AC3000 (for større arealer og der driftsøkonomi er avgjørende) *		På forespørsel
3001150	Motor for shuntventil 0-10 V	0,500	3 380,00
3090100	Trafo 230/24V 32VA		1 595,00
3130207	Tur-/returvannsføler ETF-522 for ETO2		475,00

* Bestillingsvare

Varenr.	Varenavn				Pris
1.9.4 Verktøy for gulvvarme og snøsmelteanlegg					
	9820135 Fastnøkkel 27/30 *	dimensjon (mm)	eske/kart	kg/stk	kr/stk
	<i>OBS! Nettopris</i>	27/30	15/180	0,337	315,00
	9820142 Fastnøkkel 27/30 smal *	dimensjon (mm)	stk/pk	kg/stk	kr/stk
	9820144 Fastnøkkel 37/48 smal	27/30	20/240	0,097	80,00
	<i>OBS! Nettopris</i>	37/48	20/240	0,312	80,00
	9810330 Rørkutter for PEX 0-26 mm	rør (mm)	stk/pk	kg/stk	kr/stk
	<i>OBS! Nettopris</i>	0 - 26	10	0,320	395,00
	9810108 Rollmaster rørhaspel *				kr/stk
	<i>OBS! Nettopris</i>				4 680,00
	9810105 Rollmaster tralle for 16-25 mm rør	rør (mm)		kg/stk	kr/stk
	<i>OBS! Nettopris</i>	16-25		18,50	6 760,00
	9820168 Komplett mal og brakett for fresing av vendespor			kg/stk	kr/stk
	<i>OBS! Nettopris</i>			1,500	2 495,00
	9820170 Fresehode for vendespor, 12 mm tange			kg/stk	kr/stk
	<i>OBS! Nettopris</i>			0,590	1 125,00



Prisutregning

Enhetspris pr. radiator beregnes ved å summere grunnpris + meterpris x lengde.

Effektutregning

Benytt formelen i prislisten eller last ned beregningsprogram på variantvvs.no for å regne ut nøyaktig effekt på radiatoren med anleggs spesifikke inndata.

Leveringsomfang

Kermi Profil og Plan radiator leveres med 4 stk. lasker, grunnet og pulverlakkert. Topprist og sidedekslar medfølger alle modeller, unntatt type 10. Vinkel veggbrakett 30/50, avstandsholder og avløftsikring medfølger på standard

radiator. Veggbrakett kort medfølger på Verteo, se reservedeler. Blindplugg og lufteventil leveres montert og tiltrukket på alle -V og -VM modeller. For -K modeller leveres blindplugg montert og tiltrukket, mens lufteventil ligger i pakken med vinkelbrakett. Alle -V og -VM modeller leveres med termostatisk ventilinnsats (standard eller fin ventil) med kv-verdi forinnstilt på radiatorens nominelle effekt ved 70/55/20 °C og 10 kPa.

Lakkering

Tolags lakkering (grunning og pulverlakk), emisjonsfri, miljøvennlig og uten dråper. Tilfredsstillar DIN 55900: avfettet, jernfosfatbehandlet, grunnet med dyplakk

(ETL) og deretter pulverlakkert (EPS). Standard farge: Kermihvit (RAL 9016). Lakkering i andre farger på forespørsel.

Kvalitet

RAL-kontrollert. Alle radiatorer blir trykktestet. Prøvetrykk: 13,0 bar. Maks driftstrykk 10,0 bar. Maks driftstemperatur: 110 °C. Sertifisert etter DIN EN ISO 9001:2000.

Emballasje

Pakket monteringsferdig i kartong og sveiset plastfolie. Byggeplassemballasje, dvs. at man ikke trenger å fjerne emballasjen for å foreta montering.



Inntil 11 % energibesparelse gjør raditoren mer effektiv enn andre radiatorer!

Therm X2 er patentert, unik teknologi som man bare får i våre Kermi radiatorer med to eller fler panel. Plus X Awards har gitt Therm X2 radiatorene pris i 2012 for energieffektivitet, god funksjonalitet og høy kvalitet av en uavhengig fagjury bestående av 130 medlemmer fra 32 land.

Det varme vannet går ut i fremre panel først og tilbake i panelet som vender inn mot vegg. En slik seriell gjennomstrømning gjør at det bakre panelet fungerer som en strålings skjerm som hindrer utilsiktet oppvarming av bakenforliggende vegg eller glass.

Inntil 100 % høyere andel strålingsvarme og 25 % kortere oppvarmingstid!

Therm X2 radiatoren blir raskere varm og avgir høyere andel strålingsvarme enn andre radiatorer ved like driftsbetingelser. Høy andel strålevarme gjør at rommet kjennes varmt, kort tid etter at ventilen åpner for varmt vann.

På forespørsel kan vi oppgi et estimat på realistiske besparelser i løpet av radiatorens levetid basert på samlet forbruk og forskjellig utvikling i strømprisene.

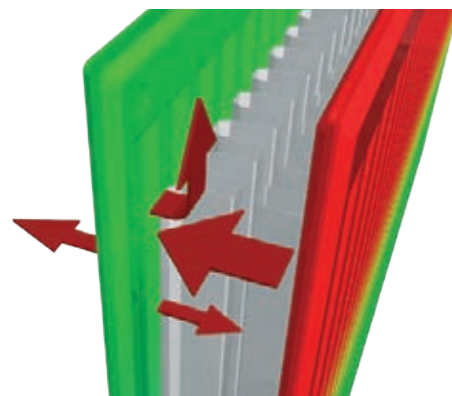

Bakre panel gjør at strålevarmen som sendes bakover reflekteres og ender opp som konveksjonsvarme fremfor å varme opp bakenforliggende konstruksjon.

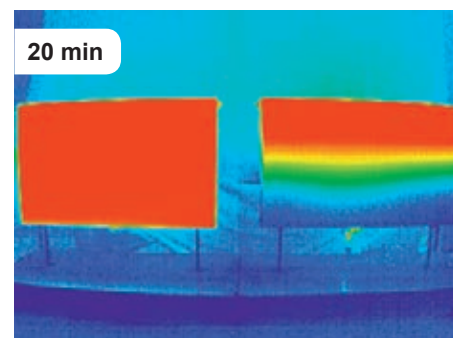
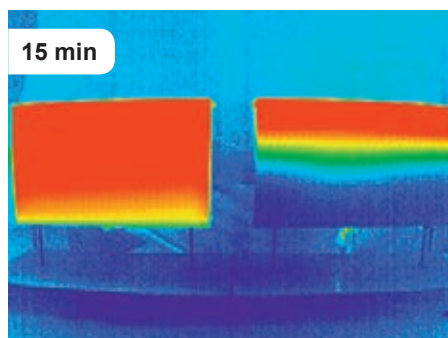
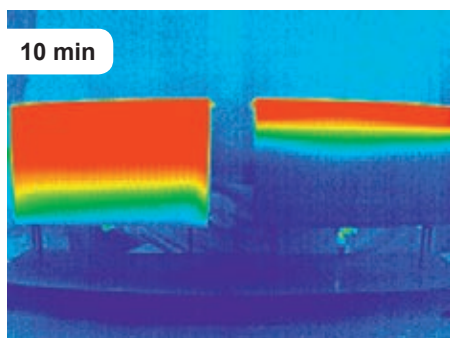

Bildet viser en radiator med Therm X2 teknologien til venstre og en standardradiator med parallell gjennomstrømning til høyre, fotografert med varmekamera i en oppvarmingsfase på 20 minutter. Vi ser at det fremre panelet på Therm X2 radiatoren blir helt varmt og bruker kortere tid på å varmes opp enn standardradiatoren.

Modell K -metoder for anslutning

Optimal løsning

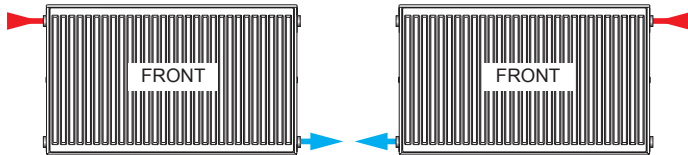

God løsning

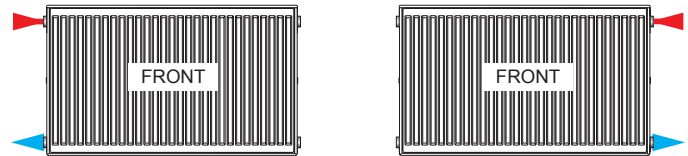

Ventilsett modell K

Underforbinding

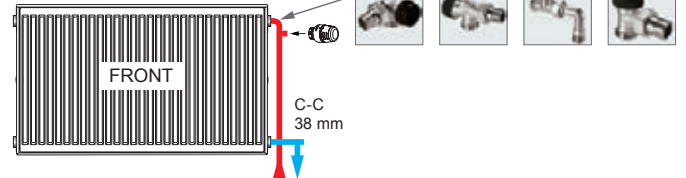

Forbinding bak

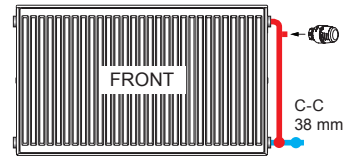

Sideforbinding

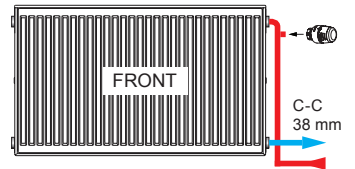

Modell VM -metoder for anslutning

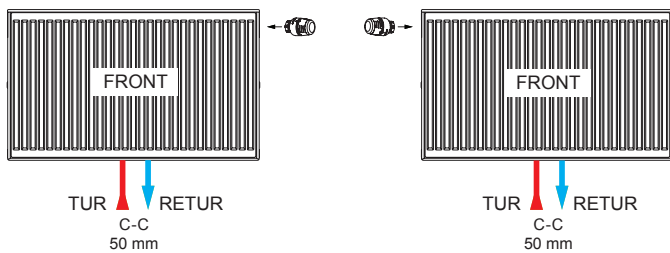

Modell V -metoder for anslutning

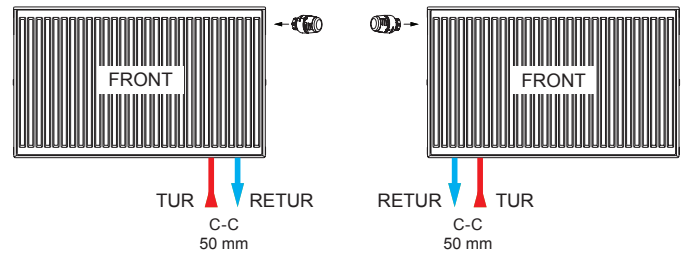

Gulvbraketter

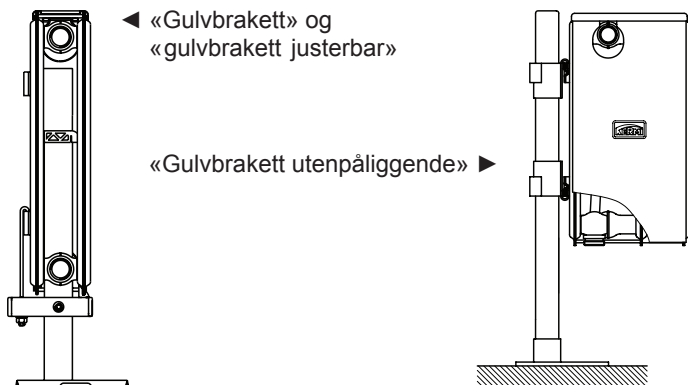

Dybde standard radiatorer

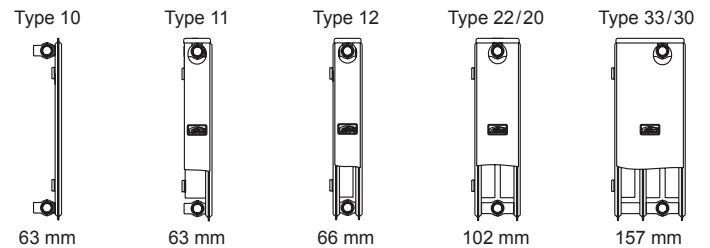

Varenr.	Modell	Type	Høyde	Lengde	$\Phi_s \Delta T_{50K}$	$\Phi \Delta T_{40K}$	$\Phi \Delta T_{30K}$	Eksp ¹	Str.tall ²	Vekt	Vann ³	Grunnpris	Meterpris
---------	--------	------	-------	--------	-------------------------	-----------------------	-----------------------	-------------------	-----------------------	------	-------------------	-----------	-----------

2.1.1

Profil-K

		H(mm)	L(mm)	75/65/20°C	70/50/20°C	55/45/20°C	(ⁿ)	%	kg/m	l/m	kr/stk	tillegg/m	
5300...	Profil-K	10	300	400-3000	335	249	177	1,2361	50	6,470	1,80	254,00	650,00
5300...	Profil-K	10	400	400-3000	425	314	222	1,2550	50	8,360	2,25	264,00	686,00
5300...	Profil-K	10	500	400-3000	514	378	266	1,2739	50	10,26	2,70	254,00	804,00
5300...	Profil-K	10	600	400-3000	602	441	309	1,2928	50	12,15	3,15	310,00	840,00
5300...	Profil-K	10	900	400-3000	872	638	447	1,2935	50	17,83	4,50	302,00	1 298,00
5301...	Profil-K	11	300	400-3000	551	411	293	1,2196	35	9,870	1,80	304,00	992,00
5301...	Profil-K	11	400	400-3000	697	517	368	1,2371	35	13,10	2,25	310,00	1 126,00
5301...	Profil-K	11	500	400-3000	840	621	439	1,2546	35	16,34	2,70	364,00	1 254,00
5301...	Profil-K	11	600	400-3000	979	720	507	1,2721	35	19,58	3,15	418,00	1 368,00
5301...	Profil-K	11	900	400-3000	1390	1015	708	1,3044	35	29,28	4,50	440,00	2 008,00
5303...	Profil-K	12	300	400-3000	720	530	373	1,2731	30	14,66	3,60	450,00	1 500,00
5303...	Profil-K	12	400	400-3000	894	656	461	1,2810	30	19,46	4,50	482,00	1 640,00
5303...	Profil-K	12	500	400-3000	1063	779	546	1,2889	30	24,25	5,40	502,00	1 838,00
5303...	Profil-K	12	600	400-3000	1229	899	629	1,2969	30	29,04	6,30	560,00	2 028,00
5303...	Profil-K	12	900	400-3000	1723	1249	865	1,3343	30	43,42	9,00	638,00	2 736,00
5304...	Profil-K	22	200	600-3000	678	498	349	1,2828	30	10,43	2,59	698,00	1 416,00
5304...	Profil-K	22	300	400-3000	959	705	496	1,2776	30	17,01	3,60	734,00	1 490,00
5304...	Profil-K	22	400	400-3000	1207	886	622	1,2827	30	22,78	4,50	926,00	1 550,00
5304...	Profil-K	22	500	400-3000	1441	1056	741	1,2879	30	28,56	5,40	814,00	1 802,00
5304...	Profil-K	22	600	400-3000	1666	1220	854	1,2930	30	34,33	6,30	828,00	2 064,00
5304...	Profil-K	22	900	400-3000	2295	1674	1168	1,3069	30	51,64	9,00	1 004,00	3 360,00
5306...	Profil-K	33	200	600-3000	998	732	514	1,2850	20	15,61	3,88	1 176,00	2 008,00
5306...	Profil-K	33	300	400-3000	1300	958	675	1,2671	20	25,40	5,40	1 238,00	2 114,00
5306...	Profil-K	33	400	400-3000	1633	1201	846	1,2736	20	34,06	6,75	1 256,00	2 494,00
5306...	Profil-K	33	500	400-3000	1944	1428	1003	1,2801	20	42,71	8,10	1 188,00	2 810,00
5306...	Profil-K	33	600	400-3000	2236	1639	1150	1,2866	20	51,37	9,45	1 186,00	3 070,00
5306...	Profil-K	33	900	400-3000	3023	2206	1539	1,3068	20	77,34	13,50	1 442,00	5 394,00

Lengdeintervall i mm: 400, 500, 600, 700, 800, 900, 1.000, 1.100, 1.200, 1.300, 1.400, 1.600, 1.800, 2.000, 2.300, 2.600 og 3.000

1 Eksponenten benyttes til å regne ut effekter ved andre forutsetninger enn det som er gitt i tabellen, last ned beregningsprogram på www.variantvvs.no og fyll inn egne data eller bruk eksponenten til å regne effekten.

2 Strålingstallet viser andelen strålingsvarme, Har radiatoren flere panel og konvektorribber vil større andel av varmen være konveksjonsvarme.

3 Radiatorens vanninnhold målt i liter pr. meter radiator, Profil-K Type11 500(H) x 800(L) vil ha vanninnhold 2,7 (l/m) x 0,8(m) = 2,16 liter.

Radiatorer 12, 22 og 33 har Therm X2 funksjonen som gir kortere oppvarmingstid, mer strålevarme i fremre panel og en betydelig energibesparelse.

VARENUMMER

Komplett varenummer finner man slik (f.eks. **Profil-K, Type 11, høyde 500 og lengde 400**)

Ta varenummer fra første kolonne **5301**, legg til et tall for høyden (3-9) i vårt tilfelle **5** og to tall for lengden **04** (04-30). Vi får da varemnummert **5301504**.

Varenr.	Modell	Type	Høyde	Lengde	$\Phi_s \Delta T 50K$	$\Phi \Delta T 40K$	$\Phi \Delta T 30K$	Eksp ¹	Str.tal ²	Vekt	Vann ³	Grunnpris	Meterpris
---------	--------	------	-------	--------	-----------------------	---------------------	---------------------	-------------------	----------------------	------	-------------------	-----------	-----------

2.1.2 Profil-VM (ventil høyre)

			H(mm)	L(mm)	75/65/20°C	70/50/20°C	55/45/20°C	() ⁿ	%	kg/m	l/m	kr/stk ⁴	kr/stk ⁵	tillegg/m
5330...	Profil-VM (H)	10	300	400 - 2600	335	249	177	1,2361	50	6,470	1,80	834,00	1 024,00	914,00
5330...	Profil-VM (H)	10	400	400 - 2600	425	314	222	1,2550	50	8,360	2,25	844,00	1 030,00	976,00
5330...	Profil-VM (H)	10	500	400 - 2600	514	378	266	1,2739	50	10,26	2,70	860,00	1 044,00	1 084,00
5330...	Profil-VM (H)	10	600	400 - 2600	602	441	309	1,2928	50	12,15	3,15	890,00	1 084,00	1 166,00
5330...	Profil-VM (H)	10	900	400 - 2000	872	638	447	1,2935	50	17,83	4,50	894,00	1 102,00	1 752,00
			H(mm)	L(mm)	75/65/20°C	70/50/20°C	55/45/20°C	() ⁿ	%	kg/m	l/m	kr/stk ⁴	kr/stk ⁵	tillegg/m
5331...	Profil-VM (H)	11	300	400 - 2600	551	411	293	1,2196	35	9,870	1,80	874,00	1 080,00	980,00
5331...	Profil-VM (H)	11	400	400 - 2600	697	517	368	1,2371	35	13,10	2,25	904,00	1 142,00	1 024,00
5331...	Profil-VM (H)	11	500	400 - 2600	840	621	439	1,2546	35	16,34	2,70	974,00	1 214,00	1 184,00
5331...	Profil-VM (H)	11	600	400 - 2600	979	720	507	1,2721	35	19,58	3,15	1 024,00	1 208,00	1 236,00
5331...	Profil-VM (H)	11	900	400 - 2000	1390	1015	708	1,3044	35	29,28	4,50	1 068,00	1 298,00	1 814,00
			H(mm)	L(mm)	75/65/20°C	70/50/20°C	55/45/20°C	() ⁿ	%	kg/m	l/m	kr/stk ⁴	kr/stk ⁵	tillegg/m
5333...	Profil-VM (H)	12	300	400 - 2600	720	530	373	1,2731	30	14,66	3,60	978,00	1 204,00	1 488,00
5333...	Profil-VM (H)	12	400	400 - 2600	894	656	461	1,2810	30	19,46	4,50	1 036,00	1 270,00	1 540,00
5333...	Profil-VM (H)	12	500	400 - 2600	1063	779	546	1,2889	30	24,25	5,40	1 128,00	1 406,00	1 572,00
5333...	Profil-VM (H)	12	600	400 - 2600	1229	899	629	1,2969	30	29,04	6,30	1 134,00	1 440,00	1 740,00
5333...	Profil-VM (H)	12	900	400 - 2000	1723	1249	865	1,3343	30	43,42	9,00	1 238,00	1 608,00	2 334,00
			H(mm)	L(mm)	75/65/20°C	70/50/20°C	55/45/20°C	() ⁿ	%	kg/m	l/m	kr/stk ⁴	kr/stk ⁵	tillegg/m
5334...	Profil-VM (H)	22	300	400 - 2600	959	705	496	1,2776	30	17,01	3,60	1 178,00	1 450,00	1 548,00
5334...	Profil-VM (H)	22	400	400 - 2600	1207	886	622	1,2827	30	22,78	4,50	1 196,00	1 506,00	1 574,00
5334...	Profil-VM (H)	22	500	400 - 2600	1441	1056	741	1,2879	30	28,56	5,40	1 218,00	1 508,00	1 640,00
5334...	Profil-VM (H)	22	600	400 - 2600	1666	1220	854	1,2930	30	34,33	6,30	1 248,00	1 478,00	1 792,00
5334...	Profil-VM (H)	22	900	400 - 2000	2295	1674	1168	1,3069	30	51,64	9,00	1 454,00	1 784,00	3 144,00
			H(mm)	L(mm)	75/65/20°C	70/50/20°C	55/45/20°C	() ⁿ	%	kg/m	l/m	kr/stk ⁴	kr/stk ⁵	tillegg/m
5336...	Profil-VM (H)	33	300	400 - 2600	1300	958	711	1,2671	20	25,40	5,40	1 658,00	2 022,00	2 272,00
5336...	Profil-VM (H)	33	400	400 - 2300	1633	1201	895	1,2736	20	34,06	6,75	1 682,00	2 080,00	2 416,00
5336...	Profil-VM (H)	33	500	400 - 2300	1944	1428	1065	1,2801	20	42,71	8,10	1 732,00	2 132,00	2 542,00
5336...	Profil-VM (H)	33	600	400 - 2300	2236	1639	1221	1,2866	20	51,37	9,45	1 716,00	2 130,00	2 738,00
5334...	Profil-VM (H)	33	900	400 - 1800	3023	2206	1617	1,3068	20	77,34	13,50	1 966,00	2 434,00	5 042,00

4 Grunnpris pr. stk. ved lengde 400 til 1600

5 Grunnpris pr. stk. ved lengde 1800 til 2600



Varenr.	Modell	Type	Høyde	Lengde	$\Phi_s \Delta T50K$	$\Phi \Delta T40K$	$\Phi \Delta T30K$	Eksp ¹	Str.tal ²	Vekt	Vann ³	Grunnpris	Meterpris
---------	--------	------	-------	--------	----------------------	--------------------	--------------------	-------------------	----------------------	------	-------------------	-----------	-----------

2.1.3 Profil-VM (ventil venstre)

		H(mm)	L(mm)	75/65/20°C	70/50/20°C	55/45/20°C	() ⁿ	%	kg/m	l/m	kr/stk ⁴	kr/stk ⁵	tillegg/m	
5450...	Profil-VM (V)	10	300	400 - 2600	335	249	177	1,2361	50	6,470	1,80	834,00	1 024,00	914,00
5450...	Profil-VM (V)	10	400	400 - 2600	425	314	222	1,2550	50	8,360	2,25	844,00	1 030,00	976,00
5450...	Profil-VM (V)	10	500	400 - 2600	514	378	266	1,2739	50	10,26	2,70	860,00	1 044,00	1 084,00
5450...	Profil-VM (V)	10	600	400 - 2600	602	441	309	1,2928	50	12,15	3,15	890,00	1 084,00	1 166,00
5450...	Profil-VM (V)	10	900	400 - 2000	872	638	447	1,2935	50	17,83	4,50	894,00	1 102,00	1 752,00
		H(mm)	L(mm)	75/65/20°C	70/50/20°C	55/45/20°C	() ⁿ	%	kg/m	l/m	kr/stk ⁴	kr/stk ⁵	tillegg/m	
5451...	Profil-VM (V)	11	300	400 - 2600	551	411	293	1,2196	35	9,870	1,80	874,00	1 080,00	980,00
5451...	Profil-VM (V)	11	400	400 - 2600	697	517	368	1,2371	35	13,10	2,25	904,00	1 142,00	1 024,00
5451...	Profil-VM (V)	11	500	400 - 2600	840	621	439	1,2546	35	16,34	2,70	974,00	1 214,00	1 184,00
5451...	Profil-VM (V)	11	600	400 - 2600	979	720	507	1,2721	35	19,58	3,15	1 024,00	1 208,00	1 236,00
5451...	Profil-VM (V)	11	900	400 - 2000	1390	1015	708	1,3044	35	29,28	4,50	1 068,00	1 298,00	1 814,00
		H(mm)	L(mm)	75/65/20°C	70/50/20°C	55/45/20°C	() ⁿ	%	kg/m	l/m	kr/stk ⁴	kr/stk ⁵	tillegg/m	
5453...	Profil-VM (V)	12	300	400 - 2600	720	530	373	1,2731	30	14,66	3,60	978,00	1 204,00	1 488,00
5453...	Profil-VM (V)	12	400	400 - 2600	894	656	461	1,2810	30	19,46	4,50	1 036,00	1 270,00	1 540,00
5453...	Profil-VM (V)	12	500	400 - 2600	1063	779	546	1,2889	30	24,25	5,40	1 128,00	1 406,00	1 572,00
5453...	Profil-VM (V)	12	600	400 - 2600	1229	899	629	1,2969	30	29,04	6,30	1 134,00	1 440,00	1 740,00
5453...	Profil-VM (V)	12	900	400 - 2000	1723	1249	865	1,3343	30	43,42	9,00	1 238,00	1 608,00	2 334,00
		H(mm)	L(mm)	75/65/20°C	70/50/20°C	55/45/20°C	() ⁿ	%	kg/m	l/m	kr/stk ⁴	kr/stk ⁵	tillegg/m	
5454...	Profil-VM (V)	22	300	400 - 2600	959	705	496	1,2776	30	17,01	3,60	1 178,00	1 450,00	1 548,00
5454...	Profil-VM (V)	22	400	400 - 2600	1207	886	622	1,2827	30	22,78	4,50	1 196,00	1 506,00	1 574,00
5454...	Profil-VM (V)	22	500	400 - 2600	1441	1056	741	1,2879	30	28,56	5,40	1 218,00	1 508,00	1 640,00
5454...	Profil-VM (V)	22	600	400 - 2600	1666	1220	854	1,2930	30	34,33	6,30	1 248,00	1 478,00	1 792,00
5454...	Profil-VM (V)	22	900	400 - 2000	2295	1674	1168	1,3069	30	51,64	9,00	1 454,00	1 784,00	3 144,00
		H(mm)	L(mm)	75/65/20°C	70/50/20°C	55/45/20°C	() ⁿ	%	kg/m	l/m	kr/stk ⁴	kr/stk ⁵	tillegg/m	
5456...	Profil-VM (V)	33	300	400 - 2600	1300	958	711	1,2671	20	25,40	5,40	1 658,00	2 022,00	2 272,00
5456...	Profil-VM (V)	33	400	400 - 2300	1633	1201	895	1,2736	20	34,06	6,75	1 682,00	2 080,00	2 416,00
5456...	Profil-VM (V)	33	500	400 - 2300	1944	1428	1065	1,2801	20	42,71	8,10	1 732,00	2 132,00	2 542,00
5456...	Profil-VM (V)	33	600	400 - 2300	2236	1639	1221	1,2866	20	51,37	9,45	1 716,00	2 130,00	2 738,00
5456...	Profil-VM (V)	33	900	400 - 1800	3023	2206	1617	1,3068	20	77,34	13,50	1 966,00	2 434,00	5 042,00

4 Grunnpris pr. stk. ved lengde 400 til 1600

5 Grunnpris pr. stk. ved lengde 1800 til 2600



Varenr.	Modell	Type	Høyde	Lengde	$\Phi_s\Delta T50K$	$\Phi\Delta T40K$	$\Phi\Delta T30K$	Eksp ¹	Str.tal ²	Vekt	Vann ³	Grunnpris	Meterpris
---------	--------	------	-------	--------	---------------------	-------------------	-------------------	-------------------	----------------------	------	-------------------	-----------	-----------

2.1.4 Profil-V (ventil høyre)

		H(mm)	L(mm)	75/65/20°C	70/50/20°C	55/45/20°C	() ⁿ	%	kg/m	l/m	kr/stk	tilllegg/m	
5310...	Profil-V (H)	10	300	400-3000	335	249	177	1,2361	50	6,470	1,80	682,00	532,00
5310...	Profil-V (H)	10	400	400-3000	425	314	222	1,2550	50	8,360	2,25	692,00	568,00
5310...	Profil-V (H)	10	500	400-3000	514	378	266	1,2739	50	10,26	2,70	700,00	620,00
5310...	Profil-V (H)	10	600	400-3000	602	441	309	1,2928	50	12,15	3,15	740,00	688,00
5310...	Profil-V (H)	10	900	400-3000	872	638	447	1,2935	50	17,83	4,50	754,00	1 038,00
5311...	Profil-V (H)	11	300	400-3000	551	411	293	1,2196	35	9,870	1,80	720,00	850,00
5311...	Profil-V (H)	11	400	400-3000	697	517	368	1,2371	35	13,10	2,25	750,00	878,00
5311...	Profil-V (H)	11	500	400-3000	840	621	439	1,2546	35	16,34	2,70	808,00	1 016,00
5311...	Profil-V (H)	11	600	400-3000	979	720	507	1,2721	35	19,58	3,15	852,00	1 082,00
5311...	Profil-V (H)	11	900	400-3000	1390	1015	708	1,3044	35	29,28	4,50	906,00	1 594,00
5313...	Profil-V (H)	12	300	400-3000	720	530	373	1,2731	30	14,66	3,60	850,00	1 216,00
5313...	Profil-V (H)	12	400	400-3000	894	656	461	1,2810	30	19,46	4,50	870,00	1 410,00
5313...	Profil-V (H)	12	500	400-3000	1063	779	546	1,2889	30	24,25	5,40	894,00	1 436,00
5313...	Profil-V (H)	12	600	400-3000	1229	899	629	1,2969	30	29,04	6,30	937,00	1 606,00
5313...	Profil-V (H)	12	900	400-3000	1723	1249	865	1,3343	30	43,42	9,00	1 022,00	2 142,00
5314...	Profil-V (H)	22	200	600-3000	678	498	349	1,2828	30	10,43	2,59	1 028,00	1 142,00
5314...	Profil-V (H)	22	300	400-3000	959	705	496	1,2776	30	17,01	3,60	1 082,00	1 202,00
5314...	Profil-V (H)	22	400	400-3000	1207	886	622	1,2827	30	22,78	4,50	1 082,00	1 424,00
5314...	Profil-V (H)	22	500	400-3000	1441	1056	741	1,2879	30	28,56	5,40	1 102,00	1 478,00
5314...	Profil-V (H)	22	600	400-3000	1666	1220	854	1,2930	30	34,33	6,30	1 138,00	1 606,00
5314...	Profil-V (H)	22	900	400-3000	2295	1674	1168	1,3069	30	51,64	9,00	1 286,00	2 652,00
5316...	Profil-V (H)	33	200	600-3000	998	732	514	1,2850	20	15,61	3,88	1 386,00	1 664,00
5316...	Profil-V (H)	33	300	400-3000	1300	958	675	1,2671	20	25,40	5,40	1 458,00	1 752,00
5316...	Profil-V (H)	33	400	400-3000	1633	1201	846	1,2736	20	34,06	6,75	1 466,00	2 062,00
5316...	Profil-V (H)	33	500	400-3000	1944	1428	1003	1,2801	20	42,71	8,10	1 442,00	2 166,00
5316...	Profil-V (H)	33	600	400-3000	2236	1639	1150	1,2866	20	51,37	9,45	1 458,00	2 388,00
5316...	Profil-V (H)	33	900	400-3000	3023	2206	1539	1,3068	20	77,34	13,50	1 726,00	4 242,00

Lengdeintervall i mm: 400, 500, 600, 700, 800, 900, 1.000, 1.100, 1.200, 1.300, 1.400, 1.600, 1.800, 2.000, 2.300, 2.600 og 3.000



Varenr.	Modell	Type	Høyde	Lengde	$\Phi_s \Delta T50K$	$\Phi \Delta T40K$	$\Phi \Delta T30K$	Eksp ¹	Str.tall ²	Vekt	Vann ³	Grunnpris	Meterpris
---------	--------	------	-------	--------	----------------------	--------------------	--------------------	-------------------	-----------------------	------	-------------------	-----------	-----------

2.1.5 Profil-V (ventil venstre)

		H(mm)	L(mm)	75/65/20°C	70/50/20°C	55/45/20°C	() ⁿ	%	kg/m	l/m	kr/stk	tillegg/m	
5320...	Profil-V (V)	10	300	400-3000	335	249	177	1,2361	50	6,470	1,80	682,00	532,00
5320...	Profil-V (V)	10	400	400-3000	425	314	222	1,2550	50	8,360	2,25	692,00	568,00
5320...	Profil-V (V)	10	500	400-3000	514	378	266	1,2739	50	10,26	2,70	700,00	620,00
5320...	Profil-V (V)	10	600	400-3000	602	441	309	1,2928	50	12,15	3,15	740,00	688,00
5320...	Profil-V (V)	10	900	400-3000	872	638	447	1,2935	50	17,83	4,50	754,00	1 038,00
5321...	Profil-V (V)	11	300	400-3000	551	411	293	1,2196	35	9,870	1,80	720,00	850,00
5321...	Profil-V (V)	11	400	400-3000	697	517	368	1,2371	35	13,10	2,25	750,00	878,00
5321...	Profil-V (V)	11	500	400-3000	840	621	439	1,2546	35	16,34	2,70	808,00	1 016,00
5321...	Profil-V (V)	11	600	400-3000	979	720	507	1,2721	35	19,58	3,15	852,00	1 082,00
5321...	Profil-V (V)	11	900	400-3000	1390	1015	708	1,3044	35	29,28	4,50	906,00	1 594,00
5323...	Profil-V (V)	12	300	400-3000	720	530	373	1,2731	30	14,66	3,60	850,00	1 216,00
5323...	Profil-V (V)	12	400	400-3000	894	656	461	1,2810	30	19,46	4,50	870,00	1 410,00
5323...	Profil-V (V)	12	500	400-3000	1063	779	546	1,2889	30	24,25	5,40	894,00	1 436,00
5323...	Profil-V (V)	12	600	400-3000	1229	899	629	1,2969	30	29,04	6,30	937,00	1 606,00
5323...	Profil-V (V)	12	900	400-3000	1723	1249	865	1,3343	30	43,42	9,00	1 022,00	2 142,00
5324...	Profil-V (V)	22	200	600-3000	678	498	349	1,2828	30	10,43	2,59		
5324...	Profil-V (V)	22	300	400-3000	959	705	496	1,2776	30	17,01	3,60	1 082,00	1 202,00
5324...	Profil-V (V)	22	400	400-3000	1207	886	622	1,2827	30	22,78	4,50	1 082,00	1 424,00
5324...	Profil-V (V)	22	500	400-3000	1441	1056	741	1,2879	30	28,56	5,40	1 102,00	1 478,00
5324...	Profil-V (V)	22	600	400-3000	1666	1220	854	1,2930	30	34,33	6,30	1 138,00	1 606,00
5324...	Profil-V (V)	22	900	400-3000	2295	1674	1168	1,3069	30	51,64	9,00	1 286,00	2 652,00
5326...	Profil-V (V)	33	200	600-3000	998	732	514	1,2850	20	15,61	3,88	1 386,00	1 664,00
5326...	Profil-V (V)	33	300	400-3000	1300	958	675	1,2671	20	25,40	5,40	1 458,00	1 752,00
5326...	Profil-V (V)	33	400	400-3000	1633	1201	846	1,2736	20	34,06	6,75	1 466,00	2 062,00
5326...	Profil-V (V)	33	500	400-3000	1944	1428	1003	1,2801	20	42,71	8,10	1 442,00	2 166,00
5326...	Profil-V (V)	33	600	400-3000	2236	1639	1150	1,2866	20	51,37	9,45	1 458,00	2 388,00
5326...	Profil-V (V)	33	900	400-3000	3023	2206	1539	1,3068	20	77,34	13,50	1 726,00	4 242,00

Lengdeintervall i mm: 400, 500, 600, 700, 800, 900, 1.000, 1.100, 1.200, 1.300, 1.400, 1.600, 1.800, 2.000, 2.300, 2.600 og 3.000



Varenr.	Modell	Type	Høyde	Lengde	$\Phi_s \Delta T50K$	$\Phi \Delta T40K$	$\Phi \Delta T30K$	Eksp ¹	Str.tall ²	Vekt	Vann ³	Grunnpris	Meterpris
---------	--------	------	-------	--------	----------------------	--------------------	--------------------	-------------------	-----------------------	------	-------------------	-----------	-----------

2.1.6 Profil-K Hygiene

			H(mm)	L(mm)	75/65/20°C	70/50/20°C	55/45/20°C	(λ) ⁿ	%	kg/m	l/m	kr/stk	tillegg/m
5602...	Profil-K Hygiene	20	305	405-3005	538	393	275	1,2864	45	15,47	3,60	340,00	1 136,00
5602...	Profil-K Hygiene	20	405	405-3005	674	492	345	1,2881	45	20,07	4,50	364,00	1 240,00
5602...	Profil-K Hygiene	20	505	405-3005	806	588	412	1,2898	45	24,68	5,40	378,00	1 388,00
5602...	Profil-K Hygiene	20	605	405-3005	937	684	481	1,2815	45	29,28	6,30	416,00	1 500,00
5602...	Profil-K Hygiene	20	905	405-3005	1328	966	676	1,2980	45	43,10	9,00	460,00	1 968,00
			H(mm)	L(mm)	75/65/20°C	70/50/20°C	55/45/20°C	(λ) ⁿ	%	kg/m	l/m	kr/stk	tillegg/m
5605...	Profil-K Hygiene	30	305	405-3005	776	567	398	1,2833	30	21,83	5,40	730,00	1 234,00
5605...	Profil-K Hygiene	30	405	405-3005	961	701	492	1,2842	30	28,34	6,75	742,00	1 454,00
5605...	Profil-K Hygiene	30	505	405-3005	1141	833	584	1,2851	30	34,84	8,10	696,00	1 640,00
5605...	Profil-K Hygiene	30	605	405-3005	1321	964	676	1,2860	30	41,35	9,45	678,00	1 756,00
5605...	Profil-K Hygiene	30	905	405-3005	1868	1357	948	1,3036	30	60,87	13,50	794,00	2 966,00

Lengdeintervall i mm: 405, 505, 605, 705, 805, 905, 1.005, 1.105, 1.205, 1.305, 1.405, 1.605, 1.805, 2.005, 2.305, 2.605 og 3.005

1 Eksponenten benyttes til å regne ut effekter ved andre forutsetninger enn det som er gitt i tabellen, last ned beregningsprogram på www.variantvvs.no og fyll inn egne data eller bruk eksponenten til å regne effekten.

2 Strålingstallet viser andelen strålingsvarme. Har radiatoren flere panel og konvektorribber vil større andel av varmen være konveksjonsvarme.

3 Radiatorens vanninnhold målt i liter pr. meter radiator, Profil-K Hygiene Type20 505(H) x 805(L) vil ha vanninnhold 5,4 (l/m) x 0,805(m) = 4,35 liter.

VARENUMMER

Komplett varenummer finner man slik (i eksempelet bruker vi en radiator med spesifikasjonene **Profil-K Hygiene, Type 20, høyde 505 og lengde 405**).

Ta varenummer fra første kolonne **5602**, legg til et tall for høyden (3-9) i vårt tilfelle **5** og to tall for lengden **04** (04-30). Vi får da varemnummert **5602504**.

Hygieneradiatorer leveres uten konvektorribber i profil utførelse og med antibakteriell overflatebehandling.

Fordelen ved å ikke ha konvektorribber mellom panelene er at hele radiatorens overflate er tilgjengelig for renhold.

Therm X2-Hygiene er spesielt egnet i institusjoner som sykehus, sykehjem, skoler, barnehager o.l. hvor enkel og effektiv rengjøring er et viktig kriterium. I tillegg får man den unike kvaliteten på Kermi-produktene som gir høy energieffektivitet og lang levetid.



Varenr. Modell Type Høyde Lengde $\Phi_s\Delta T50K$ $\Phi\Delta T40K$ $\Phi\Delta T30K$ Eksp¹ Str.tall² Vekt Vann³ Grunnpris Meterpris

2.1.7 Profil-V Hygiene (ventil høyre/venstre)

		H(mm)	L(mm)	75/65/20°C	70/50/20°C	55/45/20°C	() ⁿ	%	kg/m	l/m	kr/stk	tillegg/m
5612...	Profil-V Hygiene (H) 20	305	405-3005	538	393	275	1,2864	45	15,47	3,60	582,00	867,00
5612...	Profil-V Hygiene (H) 20	405	405-3005	674	492	345	1,2881	45	20,07	4,50	599,00	958,00
5612...	Profil-V Hygiene (H) 20	505	405-3005	806	588	412	1,2898	45	24,68	5,40	618,00	983,00
5612...	Profil-V Hygiene (H) 20	605	405-3005	937	684	481	1,2815	45	29,28	6,30	637,00	1 075,00
5612...	Profil-V Hygiene (H) 20	905	405-3005	1328	966	676	1,2980	45	43,10	9,00	667,00	1 397,00
		H(mm)	L(mm)	75/65/20°C	70/50/20°C	55/45/20°C	() ⁿ	%	kg/m	l/m	kr/stk	tillegg/m
5615...	Profil-V Hygiene (H) 30	305	405-3005	776	567	398	1,2833	30	21,83	5,40	860,00	1 028,00
5615...	Profil-V Hygiene (H) 30	405	405-3005	961	701	492	1,2842	30	28,34	6,75	860,00	1 213,00
5615...	Profil-V Hygiene (H) 30	505	405-3005	1141	833	584	1,2851	30	34,84	8,10	850,00	1 272,00
5615...	Profil-V Hygiene (H) 30	605	405-3005	1321	964	676	1,2860	30	41,35	9,45	844,00	1 377,00
5615...	Profil-V Hygiene (H) 30	905	405-3005	1868	1357	948	1,3036	30	60,87	13,50	966,00	2 363,00
		H(mm)	L(mm)	75/65/20°C	70/50/20°C	55/45/20°C	() ⁿ	%	kg/m	l/m	kr/stk	tillegg/m
5622...	Profil-V Hygiene (V) 20	305	405-3005	538	393	275	1,2864	45	15,47	3,60	582,00	827,00
5622...	Profil-V Hygiene (V) 20	405	405-3005	674	492	345	1,2881	45	20,07	4,50	599,00	958,00
5622...	Profil-V Hygiene (V) 20	505	405-3005	806	588	412	1,2898	45	24,68	5,40	618,00	983,00
5622...	Profil-V Hygiene (V) 20	605	405-3005	937	684	481	1,2815	45	29,28	6,30	637,00	1 075,00
5622...	Profil-V Hygiene (V) 20	905	405-3005	1328	966	676	1,2980	45	43,10	9,00	667,00	1 397,00
		H(mm)	L(mm)	75/65/20°C	70/50/20°C	55/45/20°C	() ⁿ	%	kg/m	l/m	kr/stk	tillegg/m
5625...	Profil-V Hygiene (V) 30	305	405-3005	776	567	398	1,2833	30	21,83	5,40	860,00	1 028,00
5625...	Profil-V Hygiene (V) 30	405	405-3005	961	701	492	1,2842	30	28,34	6,75	860,00	1 213,00
5625...	Profil-V Hygiene (V) 30	505	405-3005	1141	833	584	1,2851	30	34,84	8,10	850,00	1 272,00
5625...	Profil-V Hygiene (V) 30	605	405-3005	1321	964	676	1,2860	30	41,35	9,45	844,00	1 377,00
5625...	Profil-V Hygiene (V) 30	905	405-3005	1868	1357	948	1,3036	30	60,87	13,50	966,00	2 363,00



Varenr.	Modell	Type	Høyde	Lengde	$\Phi_s \Delta T_{50K}$	$\Phi \Delta T_{40K}$	$\Phi \Delta T_{30K}$	Eksp ¹	Str.tall ²	Vekt	Vann ³	Grunnpris	Meterpris
---------	--------	------	-------	--------	-------------------------	-----------------------	-----------------------	-------------------	-----------------------	------	-------------------	-----------	-----------

2.1.8

Verteo Profil

		H(mm)	L(mm)	75/65/20°C	70/50/20°C	55/45/20°C	(ⁿ)	%	kg/m	l/m	kr/stk	tilllegg/m	
5421...	Verteo profil	10	1600	400 - 700	1683	1244 ^{td}	880	1,2535	50	32,57 ^{td}	7,68	1 736,00	3 354,00
5421...	Verteo profil	10	1800	400 - 700	1865	1372 ^{td}	965	1,2748	50	36,48 ^{td}	8,10	2 096,00	3 354,00
5421...	Verteo profil	10	2000	400 - 700	2032	1492 ^{td}	1047	1,2831	50	40,38 ^{td}	8,53	2 402,00	3 364,00
5421...	Verteo profil	10	2200	400 - 700	2258	1651 ^{td}	1155	1,2984	50	44,28 ^{td}	8,96	2 782,00	3 386,00
		H(mm)	L(mm)	75/65/20°C	70/50/20°C	55/45/20°C	(ⁿ)	%	kg/m	l/m	kr/stk	tilllegg/m	
5422...	Verteo profil	20	1600	300 - 800	2370 ^{td}	1722 ^{td}	1208 ^{td}	1,3035	45	65,41 ^{td}	15,36	3 672,00	4 310,00
5422...	Verteo profil	20	1800	300 - 800	2719 ^{td}	1970 ^{td}	1377 ^{td}	1,3164	45	73,20 ^{td}	16,22	4 180,00	4 672,00
5422...	Verteo profil	20	2000	300 - 800	2909 ^{td}	2105 ^{td}	1470 ^{td}	1,3198	45	81,00 ^{td}	17,07	4 554,00	4 842,00
5422...	Verteo profil	20	2200	300 - 800	3157 ^{td}	2284 ^{td}	1595 ^{td}	1,3211	45	88,78 ^{td}	17,93	5 060,00	5 086,00
5422...	Verteo profil	20	2400	300 - 800	3323 ^{td}	se td	1677 ^{td}	1,3230	45	96,58 ^{td}	18,78	5 442,00	5 550,00
		H(mm)	L(mm)	75/65/20°C	70/50/20°C	55/45/20°C	(ⁿ)	%	kg/m	l/m	kr/stk	tilllegg/m	
5423...	Verteo profil	21	1600	300 - 800	2634 ^{td}	1938 ^{td}	1315 ^{td}	1,3411 ^{td}	30	73,36 ^{td}	15,36	4 446,00	5 420,00
5423...	Verteo profil	21	1800	300 - 800	2915 ^{td}	2136 ^{td}	1448 ^{td}	1,3503 ^{td}	30	85,12 ^{td}	16,22	4 956,00	5 532,00
5423...	Verteo profil	21	2000	300 - 800	3188 ^{td}	2343 ^{td}	1579 ^{td}	1,356 ^{td}	30	92,91 ^{td}	17,07	5 408,00	5 782,00
5423...	Verteo profil	21	2200	300 - 800	3475 ^{td}	2557 ^{td}	1716 ^{td}	1,3623 ^{td}	30	100,70 ^{td}	17,93	5 858,00	5 870,00
5423...	Verteo profil	21	2400	300 - 800	3665 ^{td}	se td	1798 ^{td}	1,3752 ^{td}	30	108,49 ^{td}	18,78	6 416,00	6 372,00
		H(mm)	L(mm)	75/65/20°C	70/50/20°C	55/45/20°C	(ⁿ)	%	kg/m	l/m	kr/stk	tilllegg/m	
5424...	Verteo profil	22	1600	300 - 800	3423 ^{td}	2528 ^{td}	1717 ^{td}	1,3350 ^{td}	30	83,12 ^{td}	15,36	6 142,00	7 010,00
5424...	Verteo profil	22	1800	300 - 800	3758 ^{td}	2556 ^{td}	1877 ^{td}	1,3400 ^{td}	30	99,00 ^{td}	16,22	6 430,00	7 316,00
5424...	Verteo profil	22	2000	300 - 800	4074 ^{td}	2990 ^{td}	2026 ^{td}	1,3463 ^{td}	30	106,95 ^{td}	17,07	6 484,00	7 020,00
5424...	Verteo profil	22	2200	300 - 800	4373 ^{td}	3202 ^{td}	2171 ^{td}	1,3503 ^{td}	30	114,90 ^{td}	17,93	7 276,00	7 276,00
5424...	Verteo profil	22	2400	300 - 800	4551 ^{td}	se td	2256 ^{td}	1,3555 ^{td}	30	122,84 ^{td}	18,78	7 582,00	8 174,00

td Oppgitt effekt og vekt er basert på gjennomsnitt og kan gi opp til 7 % avvik. For nøyaktige tall for hver enkelt radiator, se teknisk dokumentasjon.



Varenr.	Modell	Type	Høyde	Lengde	$\Phi_s\Delta T50K$	$\Phi\Delta T40K$	$\Phi\Delta T30K$	Eksp ¹	Str.tall ²	Vekt	Vann ³	Grunnpris	Meterpris
---------	--------	------	-------	--------	---------------------	-------------------	-------------------	-------------------	-----------------------	------	-------------------	-----------	-----------

2.2.1 Plan-K

		H(mm)	L(mm)	75/65/20°C	70/50/20°C	55/45/20°C	(ⁿ)	%	kg/m	l/m	kr/stk	tillegg/m	
5340...	Plan-K	10	305	405-3005	288	211	147	1,2923	50	9,240	1,80	616,00	1 226,00
5340...	Plan-K	10	405	405-3005	369	270	189	1,2932	50	11,94	2,25	638,00	1 262,00
5340...	Plan-K	10	505	405-3005	447	327	229	1,2940	50	14,64	2,70	658,00	1 298,00
5340...	Plan-K	10	605	405-3005	524	383	269	1,2949	50	17,34	3,15	718,00	1 348,00
5340...	Plan-K	10	905	405-3005	747	547	384	1,2894	50	25,45	4,50	688,00	1 848,00
5341...	Plan-K	11	305	405-3005	487	358	252	1,2766	35	12,50	1,80	720,00	1 508,00
5341...	Plan-K	11	405	405-3005	619	455	319	1,2785	35	16,54	2,25	790,00	1 654,00
5341...	Plan-K	11	505	405-3005	749	550	386	1,2805	35	20,58	2,70	918,00	1 830,00
5341...	Plan-K	11	605	405-3005	878	645	453	1,2824	35	24,63	3,15	888,00	2 082,00
5341...	Plan-K	11	905	405-3005	1265	927	651	1,2871	35	36,76	4,50	928,00	2 906,00
5343...	Plan-K	12	305	405-3005	657	479	333	1,3125	30	17,29	3,60	1 014,00	1 998,00
5343...	Plan-K	12	405	405-3005	805	585	407	1,3197	30	22,89	4,50	1 092,00	2 128,00
5343...	Plan-K	12	505	405-3005	954	693	481	1,3268	30	28,48	5,40	1 180,00	2 308,00
5343...	Plan-K	12	605	405-3005	1106	802	555	1,3340	30	34,08	6,30	1 276,00	2 722,00
5343...	Plan-K	12	905	405-3005	1599	1158	801	1,3383	30	50,88	9,00	1 322,00	4 232,00
5344...	Plan-K	22	205	605-3005	653	481	338	1,2704	30	12,16	2,57	998,00	2 056,00
5344...	Plan-K	22	305	405-3005	902	659	460	1,3061	30	19,68	3,60	1 050,00	2 164,00
5344...	Plan-K	22	405	405-3005	1125	820	571	1,3104	30	26,25	4,50	1 096,00	2 432,00
5344...	Plan-K	22	505	405-3005	1339	975	679	1,3146	30	32,83	5,40	1 304,00	2 640,00
5344...	Plan-K	22	605	405-3005	1549	1127	783	1,3189	30	39,41	6,30	1 394,00	2 896,00
5344...	Plan-K	22	905	405-3005	2164	1569	1087	1,3330	30	59,14	9,00	1 674,00	4 790,00
5346...	Plan-K	33	205	605-3005	971	714	503	1,2699	20	17,31	3,87	1 460,00	3 468,00
5346...	Plan-K	33	305	405-3005	1256	921	646	1,2863	20	28,07	5,40	1 536,00	3 650,00
5346...	Plan-K	33	405	405-3005	1599	1170	819	1,2944	20	37,53	6,75	1 572,00	4 168,00
5346...	Plan-K	33	505	405-3005	1918	1401	978	1,3026	20	46,99	8,10	1 588,00	4 628,00
5346...	Plan-K	33	605	405-3005	2215	1538	1125	1,3107	20	56,45	9,45	1 726,00	4 806,00
5346...	Plan-K	33	905	405-3005	2989	2166	1500	1,3347	20	84,83	13,50	1 798,00	7 456,00

Lengdeintervall i mm: 400, 500, 600, 700, 800, 900, 1.000, 1.100, 1.200, 1.300, 1.400, 1.600, 1.800, 2.000, 2.300, 2.600 og 3.000

1 Eksponenten benyttes til å regne ut effekter ved andre forutsetninger enn det som er gitt i tabellen, last ned beregningsprogram på www.variantvvs.no og fyll inn egne data eller bruk eksponenten til å regne effekten.

2 Strålingstallet viser andelen strålingsvarme. Har radiatoren flere panel og konvektorribber vil større andel av varmen være konveksjonsvarme.

3 Radiatorens vanninnhold målt i liter pr. meter radiator, Plan-K Type11 505(H) x 805(L) vil ha vanninnhold 2,7 (l/m) x 0,805(m) = 2,17 liter.

Radiatorer 12, 22 og 33 har Therm X2 funksjonen som gir kortere oppvarmingstid, mer strålevarme i fremre panel og en betydelig energibesparelse.

VARENUMMER

Komplett varenummer finner man slik (f.eks. **Plan-K, Type 11, høyde 505 og lengde 405**)

Ta varenummer fra første kolonne **5341**, legg til et tall for høyden (3-9) i vårt tilfelle **5** og to tall for lengden **04** (04-30). Vi får da varenummeret **5341504**.

Varenr. Modell Type Høyde Lengde $\Phi_{\Delta}50K$ $\Phi_{\Delta}40K$ $\Phi_{\Delta}30K$ Eksp¹ Str.tall² Vekt Vann³ Grunnpris Meterpris

2.2.2 Plan-VM (ventil høyre)

		H(mm)	L(mm)	75/65/20°C	70/50/20°C	55/45/20°C	() ⁿ	%	kg/m	l/m	kr/stk ⁴	kr/stk ⁵	tillegg/m	
5370...	Plan-VM (H)	10	305	405 - 2605	288	211	147	1,2923	50	9,240	1,80	916,00	1 114,00	1 714,00
5370...	Plan-VM (H)	10	405	405 - 2605	369	270	189	1,2932	50	11,94	2,25	972,00	1 182,00	1 810,00
5370...	Plan-VM (H)	10	505	405 - 2605	447	327	229	1,2940	50	14,64	2,70	1 034,00	1 258,00	1 894,00
5370...	Plan-VM (H)	10	605	405 - 2605	524	383	269	1,2949	50	17,34	3,15	1 106,00	1 344,00	2 014,00
5370...	Plan-VM (H)	10	905	405 - 2005	747	547	384	1,2894	50	25,45	4,50	1 342,00	1 626,00	2 392,00
		H(mm)	L(mm)	75/65/20°C	70/50/20°C	55/45/20°C	() ⁿ	%	kg/m	l/m	kr/stk ⁴	kr/stk ⁵	tillegg/m	
5371...	Plan-VM (H)	11	305	405 - 2605	487	358	252	1,2766	35	12,50	1,80	1 040,00	1 262,00	1 852,00
5371...	Plan-VM (H)	11	405	405 - 2605	619	455	319	1,2785	35	16,54	2,25	1 112,00	1 352,00	1 972,00
5371...	Plan-VM (H)	11	505	405 - 2605	749	550	386	1,2805	35	20,58	2,70	1 186,00	1 432,00	2 146,00
5371...	Plan-VM (H)	11	605	405 - 2605	878	645	453	1,2824	35	24,63	3,15	1 258,00	1 524,00	2 272,00
5371...	Plan-VM (H)	11	905	405 - 2005	1265	927	651	1,2871	35	36,76	4,50	1 548,00	1 872,00	2 772,00
		H(mm)	L(mm)	75/65/20°C	70/50/20°C	55/45/20°C	() ⁿ	%	kg/m	l/m	kr/stk ⁴	kr/stk ⁵	tillegg/m	
5373...	Plan-VM (H)	12	305	405 - 2605	657	479	333	1,3125	30	17,29	3,60	1 196,00	1 452,00	2 160,00
5373...	Plan-VM (H)	12	405	405 - 2605	805	585	407	1,3197	30	22,89	4,50	1 264,00	1 532,00	2 288,00
5373...	Plan-VM (H)	12	505	405 - 2605	954	693	481	1,3268	30	28,48	5,40	1 380,00	1 670,00	2 460,00
5373...	Plan-VM (H)	12	605	405 - 2605	1106	802	555	1,3340	30	34,08	6,30	1 478,00	1 788,00	2 650,00
5373...	Plan-VM (H)	12	905	405 - 2005	1599	1158	801	1,3383	30	50,88	9,00	1 832,00	2 216,00	3 308,00
		H(mm)	L(mm)	75/65/20°C	70/50/20°C	55/45/20°C	() ⁿ	%	kg/m	l/m	kr/stk ⁴	kr/stk ⁵	tillegg/m	
5374...	Plan-VM (H)	22	305	405 - 2605	902	659	460	1,3061	30	19,68	3,60	1 268,00	1 538,00	2 264,00
5374...	Plan-VM (H)	22	405	405 - 2605	1125	820	571	1,3104	30	26,25	4,50	1 352,00	1 640,00	2 428,00
5374...	Plan-VM (H)	22	505	405 - 2605	1339	975	679	1,3146	30	32,83	5,40	1 474,00	1 774,00	2 624,00
5374...	Plan-VM (H)	22	605	405 - 2605	1549	1127	783	1,3189	30	39,41	6,30	1 552,00	1 872,00	2 794,00
5374...	Plan-VM (H)	22	905	405 - 2005	2164	1569	1087	1,3330	30	59,14	9,00	2 016,00	2 434,00	3 634,00
		H(mm)	L(mm)	75/65/20°C	70/50/20°C	55/45/20°C	() ⁿ	%	kg/m	l/m	kr/stk ⁴	kr/stk ⁵	tillegg/m	
5376...	Plan-VM (H)	33	305	405 - 2605	1256	921	646	1,2863	20	28,07	5,40	1 800,00	2 174,00	3 020,00
5376...	Plan-VM (H)	33	405	405 - 2305	1599	1170	819	1,2944	20	37,53	6,75	1 870,00	2 248,00	3 218,00
5376...	Plan-VM (H)	33	505	405 - 2305	1918	1401	978	1,3026	20	46,99	8,10	1 954,00	2 360,00	3 476,00
5376...	Plan-VM (H)	33	605	405 - 2305	2215	1538	1125	1,3107	20	56,45	9,45	2 108,00	2 544,00	3 650,00
5376...	Plan-VM (H)	33	905	405 - 1805	2989	2166	1500	1,3347	20	84,83	13,50	2 448,00	2 952,00	5 550,00

4 Grunnpris pr. stk. ved lengde 400 til 1600. 5 Grunnpris pr. stk. ved lengde 1800 til 2600.



Varenr.	Modell	Type	Høyde	Lengde	$\Phi_s\Delta T50K$	$\Phi\Delta T40K$	$\Phi\Delta T30K$	Eksp ¹	Str.tall ²	Vekt	Vann ³	Grunnpris	Meterpris
---------	--------	------	-------	--------	---------------------	-------------------	-------------------	-------------------	-----------------------	------	-------------------	-----------	-----------

2.2.3 Plan-VM (ventil venstre)

			H(mm)	L(mm)	75/65/20°C	70/50/20°C	55/45/20°C	() ⁿ	%	kg/m	l/m	kr/stk ⁴	kr/stk ⁵	tilllegg/m
5460...	Plan-VM (V)	10	305	405 - 2605	288	211	147	1,2923	50	9,240	1,80	916,00	1 114,00	1 714,00
5460...	Plan-VM (V)	10	405	405 - 2605	369	270	189	1,2932	50	11,94	2,25	972,00	1 182,00	1 810,00
5460...	Plan-VM (V)	10	505	405 - 2605	447	327	229	1,2940	50	14,64	2,70	1 034,00	1 258,00	1 894,00
5460...	Plan-VM (V)	10	605	405 - 2605	524	383	269	1,2949	50	17,34	3,15	1 106,00	1 344,00	2 014,00
5460...	Plan-VM (V)	10	905	405 - 2005	747	547	384	1,2894	50	25,45	4,50	1 342,00	1 626,00	2 392,00
5461...	Plan-VM (V)	11	305	405 - 2605	487	358	252	1,2766	35	12,50	1,80	1 040,00	1 262,00	1 852,00
5461...	Plan-VM (V)	11	405	405 - 2605	619	455	319	1,2785	35	16,54	2,25	1 112,00	1 352,00	1 972,00
5461...	Plan-VM (V)	11	505	405 - 2605	749	550	386	1,2805	35	20,58	2,70	1 186,00	1 432,00	2 146,00
5461...	Plan-VM (V)	11	605	405 - 2605	878	645	453	1,2824	35	24,63	3,15	1 258,00	1 524,00	2 272,00
5461...	Plan-VM (V)	11	905	405 - 2005	1265	927	651	1,2871	35	36,76	4,50	1 548,00	1 872,00	2 772,00
5463...	Plan-VM (V)	12	305	405 - 2605	657	479	333	1,3125	30	17,29	3,60	1 196,00	1 452,00	2 160,00
5463...	Plan-VM (V)	12	405	405 - 2605	805	585	407	1,3197	30	22,89	4,50	1 264,00	1 532,00	2 288,00
5463...	Plan-VM (V)	12	505	405 - 2605	954	693	481	1,3268	30	28,48	5,40	1 380,00	1 670,00	2 460,00
5463...	Plan-VM (V)	12	605	405 - 2605	1106	802	555	1,3340	30	34,08	6,30	1 478,00	1 788,00	2 650,00
5463...	Plan-VM (V)	12	905	405 - 2005	1599	1158	801	1,3383	30	50,88	9,00	1 832,00	2 216,00	3 308,00
5464...	Plan-VM (V)	22	305	405 - 2605	902	659	460	1,3061	30	19,68	3,60	1 268,00	1 538,00	2 264,00
5464...	Plan-VM (V)	22	405	405 - 2605	1125	820	571	1,3104	30	26,25	4,50	1 352,00	1 640,00	2 428,00
5464...	Plan-VM (V)	22	505	405 - 2605	1339	975	679	1,3146	30	32,83	5,40	1 474,00	1 774,00	2 624,00
5464...	Plan-VM (V)	22	605	405 - 2605	1549	1127	783	1,3189	30	39,41	6,30	1 552,00	1 872,00	2 794,00
5464...	Plan-VM (V)	22	905	405 - 2005	2164	1569	1087	1,3330	30	59,14	9,00	2 016,00	2 434,00	3 634,00
5466...	Plan-VM (V)	33	305	405 - 2605	1256	921	646	1,2863	20	28,07	5,40	1 800,00	2 174,00	3 020,00
5466...	Plan-VM (V)	33	405	405 - 2305	1599	1170	819	1,2944	20	37,53	6,75	1 870,00	2 248,00	3 218,00
5466...	Plan-VM (V)	33	505	405 - 2305	1918	1401	978	1,3026	20	46,99	8,10	1 954,00	2 360,00	3 476,00
5466...	Plan-VM (V)	33	605	405 - 2305	2215	1538	1125	1,3107	20	56,45	9,45	2 108,00	2 544,00	3 650,00
5466...	Plan-VM (V)	33	905	405 - 1805	2989	2166	1500	1,3347	20	84,83	13,50	2 448,00	2 952,00	5 550,00

4 Grunnpris pr. stk. ved lengde 400 til 1600. 5 Grunnpris pr. stk. ved lengde 1800 til 2600.



Varenr. Modell Type Høyde Lengde $\Phi_s\Delta T50K$ $\Phi\Delta T40K$ $\Phi\Delta T30K$ Eksp¹ Str.tall² Vekt Vann³ Grunnpris Meterpris

2.2.4

Plan-V (ventil høyre)

		H(mm)	L(mm)	75/65/20°C	70/50/20°C	55/45/20°C	(¹) ⁿ	%	kg/m	l/m	kr/stk	tilllegg/m	
5350...	Plan-V (H)	10	305	405-3005	288	211	147	1,2923	50	9,240	1,80	1 554,00	1 298,00
5350...	Plan-V (H)	10	405	405-3005	369	270	189	1,2932	50	11,94	2,25	1 556,00	1 332,00
5350...	Plan-V (H)	10	505	405-3005	447	327	229	1,2940	50	14,64	2,70	1 596,00	1 358,00
5350...	Plan-V (H)	10	605	405-3005	524	383	269	1,2949	50	17,34	3,15	1 694,00	1 424,00
5350...	Plan-V (H)	10	905	405-3005	747	547	384	1,2894	50	25,45	4,50	1 660,00	1 928,00
		H(mm)	L(mm)	75/65/20°C	70/50/20°C	55/45/20°C	(¹) ⁿ	%	kg/m	l/m	kr/stk	tilllegg/m	
5351...	Plan-V (H)	11	305	405-3005	487	358	252	1,2766	35	12,50	1,80	1 502,00	1 438,00
5351...	Plan-V (H)	11	405	405-3005	619	455	319	1,2785	35	16,54	2,25	1 552,00	1 570,00
5351...	Plan-V (H)	11	505	405-3005	749	550	386	1,2805	35	20,58	2,70	1 682,00	1 752,00
5351...	Plan-V (H)	11	605	405-3005	878	645	453	1,2824	35	24,63	3,15	1 670,00	1 970,00
5351...	Plan-V (H)	11	905	405-3005	1265	927	651	1,2871	35	36,76	4,50	1 698,00	2 722,00
		H(mm)	L(mm)	75/65/20°C	70/50/20°C	55/45/20°C	(¹) ⁿ	%	kg/m	l/m	kr/stk	tilllegg/m	
5353...	Plan-V (H)	12	305	405-3005	657	479	333	1,3125	30	17,29	3,60	1 752,00	1 890,00
5353...	Plan-V (H)	12	405	405-3005	805	585	407	1,3197	30	22,89	4,50	1 826,00	1 994,00
5353...	Plan-V (H)	12	505	405-3005	954	693	481	1,3268	30	28,48	5,40	1 926,00	2 172,00
5353...	Plan-V (H)	12	605	405-3005	1106	802	555	1,3340	30	34,08	6,30	2 044,00	2 554,00
5353...	Plan-V (H)	12	905	405-3005	1599	1158	801	1,3383	30	50,88	9,00	2 092,00	3 984,00
		H(mm)	L(mm)	75/65/20°C	70/50/20°C	55/45/20°C	(¹) ⁿ	%	kg/m	l/m	kr/stk	tilllegg/m	
5354...	Plan-V (H)	22	205	605-3005	653	481	338	1,2704	30	12,16	2,57	1 712,00	1 908,00
5354...	Plan-V (H)	22	305	405-3005	902	659	460	1,3061	30	19,68	3,60	1 802,00	2 008,00
5354...	Plan-V (H)	22	405	405-3005	1125	820	571	1,3104	30	26,25	4,50	1 836,00	2 274,00
5354...	Plan-V (H)	22	505	405-3005	1339	975	679	1,3146	30	32,83	5,40	2 032,00	2 482,00
5354...	Plan-V (H)	22	605	405-3005	1549	1127	783	1,3189	30	39,41	6,30	2 140,00	2 720,00
5354...	Plan-V (H)	22	905	405-3005	2164	1569	1087	1,3330	30	59,14	9,00	2 428,00	4 496,00
		H(mm)	L(mm)	75/65/20°C	70/50/20°C	55/45/20°C	(¹) ⁿ	%	kg/m	l/m	kr/stk	tilllegg/m	
5356...	Plan-V (H)	33	205	605-3005	971	714	503	1,2699	20	17,31	3,87	2 158,00	3 244,00
5356...	Plan-V (H)	33	305	405-3005	1256	921	646	1,2863	20	28,07	5,40	2 272,00	3 414,00
5356...	Plan-V (H)	33	405	405-3005	1599	1170	819	1,2944	20	37,53	6,75	2 304,00	3 886,00
5356...	Plan-V (H)	33	505	405-3005	1918	1401	978	1,3026	20	46,99	8,10	2 310,00	4 312,00
5356...	Plan-V (H)	33	605	405-3005	2215	1538	1125	1,3107	20	56,45	9,45	2 438,00	4 536,00
5356...	Plan-V (H)	33	905	405-3005	2989	2166	1500	1,3347	20	84,83	13,50	2 512,00	6 950,00

4 Grunnpris pr. stk. ved lengde 400 til 1600. 5 Grunnpris pr. stk. ved lengde 1800 til 2600.



Varenr.	Modell	Type	Høyde	Lengde	$\Phi_s\Delta T50K$	$\Phi\Delta T40K$	$\Phi\Delta T30K$	Eksp ¹	Str.tall ²	Vekt	Vann ³	Grunnpris	Meterpris
---------	--------	------	-------	--------	---------------------	-------------------	-------------------	-------------------	-----------------------	------	-------------------	-----------	-----------

2.2.5

Plan-V (ventil venstre)

		H(mm)	L(mm)	75/65/20°C	70/50/20°C	55/45/20°C	(ⁿ)	%	kg/m	l/m	kr/stk	tillegg/m	
5360...	Plan-V (V)	10	305	405 - 3005	288	211	147	1,2923	50	9,240	1,80	1 554,00	1 298,00
5360...	Plan-V (V)	10	405	405 - 3005	369	270	189	1,2932	50	11,94	2,25	1 556,00	1 332,00
5360...	Plan-V (V)	10	505	405 - 3005	447	327	229	1,2940	50	14,64	2,70	1 596,00	1 358,00
5360...	Plan-V (V)	10	605	405 - 3005	524	383	269	1,2949	50	17,34	3,15	1 694,00	1 424,00
5360...	Plan-V (V)	10	905	405 - 3005	747	547	384	1,2894	50	25,45	4,50	1 660,00	1 928,00
5361...	Plan-V (V)	11	305	405 - 3005	487	358	252	1,2766	35	12,50	1,80	1 502,00	1 438,00
5361...	Plan-V (V)	11	405	405 - 3005	619	455	319	1,2785	35	16,54	2,25	1 552,00	1 570,00
5361...	Plan-V (V)	11	505	405 - 3005	749	550	386	1,2805	35	20,58	2,70	1 682,00	1 752,00
5361...	Plan-V (V)	11	605	405 - 3005	878	645	453	1,2824	35	24,63	3,15	1 670,00	1 970,00
5361...	Plan-V (V)	11	905	405 - 3005	1265	927	651	1,2871	35	36,76	4,50	1 698,00	2 722,00
5363...	Plan-V (V)	12	305	405 - 3005	657	479	333	1,3125	30	17,29	3,60	1 752,00	1 890,00
5363...	Plan-V (V)	12	405	405 - 3005	805	585	407	1,3197	30	22,89	4,50	1 826,00	1 994,00
5363...	Plan-V (V)	12	505	405 - 3005	954	693	481	1,3268	30	28,48	5,40	1 926,00	2 172,00
5363...	Plan-V (V)	12	605	405 - 3005	1106	802	555	1,3340	30	34,08	6,30	2 044,00	2 554,00
5363...	Plan-V (V)	12	905	405 - 3005	1599	1158	801	1,3383	30	50,88	9,00	2 092,00	3 984,00
5364...	Plan-V (V)	22	205	605-3005	653	481	338	1,2704	30	12,16	2,57	1 712,00	1 908,00
5364...	Plan-V (V)	22	305	405 - 3005	902	659	460	1,3061	30	19,68	3,60	1 802,00	2 008,00
5364...	Plan-V (V)	22	405	405 - 3005	1125	820	571	1,3104	30	26,25	4,50	1 836,00	2 274,00
5364...	Plan-V (V)	22	505	405 - 3005	1339	975	679	1,3146	30	32,83	5,40	2 032,00	2 482,00
5364...	Plan-V (V)	22	605	405 - 3005	1549	1127	783	1,3189	30	39,41	6,30	2 140,00	2 720,00
5364...	Plan-V (V)	22	905	405 - 3005	2164	1569	1087	1,3330	30	59,14	9,00	2 428,00	4 496,00
5366...	Plan-V (V)	33	205	605 - 3005	971	714	503	1,2699	20	17,31	3,87	2 158,00	3 244,00
5366...	Plan-V (V)	33	305	405 - 3005	1256	921	646	1,2863	20	28,07	5,40	2 272,00	3 414,00
5366...	Plan-V (V)	33	405	405 - 3005	1599	1170	819	1,2944	20	37,53	6,75	2 304,00	3 886,00
5366...	Plan-V (V)	33	505	405 - 3005	1918	1401	978	1,3026	20	46,99	8,10	2 310,00	4 312,00
5366...	Plan-V (V)	33	605	405 - 3005	2215	1538	1125	1,3107	20	56,45	9,45	2 438,00	4 536,00
5366...	Plan-V (V)	33	905	405 - 3005	2989	2166	1500	1,3347	20	84,83	13,50	2 512,00	6 950,00

4 Grunnpris pr. stk. ved lengde 400 til 1600. 5 Grunnpris pr. stk. ved lengde 1800 til 2600.



Varenr.	Modell	Type	Høyde	Lengde	$\Phi_S \Delta T_{50K}$	$\Phi \Delta T_{40K}$	$\Phi \Delta T_{30K}$	Eksp ¹	Str.tall ²	Vekt	Vann ³	Grunnpris	Meterpris
---------	--------	------	-------	--------	-------------------------	-----------------------	-----------------------	-------------------	-----------------------	------	-------------------	-----------	-----------

2.2.6 Plan-K Hygiene

		H(mm)	L(mm)	75/65/20°C	70/50/20°C	55/45/20°C	() ⁿ	%	kg/m	l/m	kr/stk	tilllegg/m	
5382...	Plan-K Hygiene	20	305	405-3005	538	393	275	1,2864	45	15,47	3,60	2 280,00	904,00
5382...	Plan-K Hygiene	20	405	405-3005	674	492	345	1,2881	45	20,07	4,50	2 280,00	1 188,00
5382...	Plan-K Hygiene	20	505	405-3005	806	588	412	1,2898	45	24,68	5,40	2 280,00	1 472,00
5382...	Plan-K Hygiene	20	605	405-3005	937	684	481	1,2815	45	29,28	6,30	2 280,00	1 828,00
5382...	Plan-K Hygiene	20	905	405-3005	1328	966	676	1,2980	45	43,10	9,00	2 280,00	2 820,00
		H(mm)	L(mm)	75/65/20°C	70/50/20°C	55/45/20°C	() ⁿ	%	kg/m	l/m	kr/stk	tilllegg/m	
5385...	Plan-K Hygiene	30	305	405-3005	776	567	398	1,2833	30	21,83	5,40	3 400,00	1 234,00
5385...	Plan-K Hygiene	30	405	405-3005	961	701	492	1,2842	30	28,34	6,75	3 400,00	1 664,00
5385...	Plan-K Hygiene	30	505	405-3005	1141	833	584	1,2851	30	34,84	8,10	3 400,00	2 080,00
5385...	Plan-K Hygiene	30	605	405-3005	1321	964	676	1,2860	30	41,35	9,45	3 400,00	2 540,00
5385...	Plan-K Hygiene	30	905	405-3005	1868	1357	948	1,3036	30	60,87	13,50	3 400,00	3 896,00

Lengdeintervall i mm: 405, 505, 605, 705, 805, 905, 1.005, 1.105, 1.205, 1.305, 1.405, 1.605, 1.805, 2.005, 2.305, 2.605 og 3.005

1 Eksponenten benyttes til å regne ut effekter ved andre forutsetninger enn det som er gitt i tabellen, last ned beregningsprogram på www.variantvvs.no og fyll inn egne data eller bruk denne formelen til å regne effekten (i eksempelet bruker vi en radiator med spesifikasjonene Hygiene-K, Type 20, høyde 505 og lengde 1005 som vi vil regne effekten på ved 55/45/20°C):

$$\Delta T_n = \ln \left(\frac{t_1 - t_2}{t_2 - t_r} \right) = \ln \left(\frac{75 - 65}{65 - 20} \right) = 49,83K \text{ (nominell middeltemp. differanse iht. EN 442)}$$

Hygiene K Type20 505(H) x 1005(L) = **806W** ved **75/65/20°C** (nominell)

$$\Phi_S = 806 \text{ (spesifikk varmeeffekt ved 75/65/20°C)}$$

n = **1,2898** (eksponent hentet fra tabell)

$$\Delta T = \ln \left(\frac{t_1 - t_2}{t_2 - t_r} \right) = \ln \left(\frac{55 - 45}{45 - 20} \right) = 29,72K \text{ (ønsket middeltemp. differanse)}$$

$$\Phi = \Phi_S \times \left(\frac{\Delta T}{\Delta T_n} \right)^n \text{ (beregnet varmeeffekt)}$$

$$\Phi = 806 \times \left(\frac{29,72}{49,83} \right)^{1,2898} = 413,86 \approx \mathbf{414W} \text{ (beregnet varmeeffekt)}$$

Utregninger etter DIN 4703

2 Strålingstallet viser andelen strålingsvarme. Har radiatoren flere panel og konvektorribber vil større andel av varmen være konveksjonsvarme.

3 Radiatorens vanninnhold målt i liter pr. meter radiator, Hygiene-K Type20 505(H) x 805(L) vil ha vanninnhold 5,4 (l/m) x 0,805(m) = 4,347 liter.

Radiatortyper 12, 22 og 33 har Therm X2 funksjonen som gir kortere oppvarmingstid, mer strålevarme i fremre panel og en betydelig energibesparelse.

VARENUMMER

Komplett varenummer finner man slik (i eksempelet bruker vi en radiator med spesifikasjonene **Hygiene-K, Type 20, høyde 505 og lengde 405**).

Ta varenummer fra første kolonne **5382**, legg til et tall for høyden (3-9) i vårt tilfelle **5** og to tall for lengden **04** (04-30). Vi får da varnummert **5382504**.

Hygieneradiatorer leveres uten konvektorribber i plan utførelse og med antibakteriell overflatebehandling. Fordelen ved å ikke ha konvektorribber mellom panelene er at hele radiatorens overflate er tilgjengelig for renhold.

Therm X2-Hygiene er spesielt egnet i institusjoner som sykehus, sykehjem, skoler, barnehager o.l. hvor enkel og effektiv rengjøring er et viktig kriterium. I tillegg får man den unike kvaliteten på Kermi-produktene som gir høy energieffektivitet og lang levetid.



Varenr. Modell Type Høyde Lengde $\Phi_s\Delta T50K$ $\Phi\Delta T40K$ $\Phi\Delta T30K$ Eksp¹ Str.tall² Vekt Vann³ Grunnpris Meterpris

2.2.7 Plan-V Hygiene (ventil høyre/venstre)

		H(mm)	L(mm)	75/65/20°C	0/50/20°C	55/45/20°C	(ⁿ)	%	kg/m	l/m	kr/stk	tillegg/m	
5392...	Plan-V Hygiene (H)	20	305	405-3005	538	393	275	1,2864	45	15,47	3,60	3 458,00	1 004,00
5392...	Plan-V Hygiene (H)	20	405	405-3005	674	492	345	1,2881	45	20,07	4,50	3 458,00	1 204,00
5392...	Plan-V Hygiene (H)	20	505	405-3005	806	588	412	1,2898	45	24,68	5,40	3 458,00	1 638,00
5392...	Plan-V Hygiene (H)	20	605	405-3005	937	684	481	1,2815	45	29,28	6,30	3 458,00	2 032,00
5392...	Plan-V Hygiene (H)	20	905	405-3005	1328	966	676	1,2980	45	43,10	9,00	3 458,00	3 130,00
		H(mm)	L(mm)	75/65/20°C	70/50/20°C	55/45/20°C	(ⁿ)	%	kg/m	l/m	kr/stk	tillegg/m	
5395...	Plan-V Hygiene (H)	30	305	405-3005	776	567	398	1,2833	30	21,83	5,40	4 674,00	1 370,00
5395...	Plan-V Hygiene (H)	30	405	405-3005	961	701	492	1,2842	30	28,34	6,75	4 674,00	1 848,00
5395...	Plan-V Hygiene (H)	30	505	405-3005	1141	833	584	1,2851	30	34,84	8,10	4 674,00	2 308,00
5395...	Plan-V Hygiene (H)	30	605	405-3005	1321	964	676	1,2860	30	41,35	9,45	4 674,00	2 820,00
5395...	Plan-V Hygiene (H)	30	905	405-3005	1868	1357	948	1,3036	30	60,87	13,50	4 674,00	4 326,00
		H(mm)	L(mm)	75/65/20°C	0/50/20°C	55/45/20°C	(ⁿ)	%	kg/m	l/m	kr/stk	tillegg/m	
5402...	Plan-V Hygiene (V)	20	305	405-3005	538	393	275	1,2864	45	15,47	3,60	3 458,00	1 004,00
5402...	Plan-V Hygiene (V)	20	405	405-3005	674	492	345	1,2881	45	20,07	4,50	3 458,00	1 204,00
5402...	Plan-V Hygiene (V)	20	505	405-3005	806	588	412	1,2898	45	24,68	5,40	3 458,00	1 638,00
5402...	Plan-V Hygiene (V)	20	605	405-3005	937	684	481	1,2815	45	29,28	6,30	3 458,00	2 032,00
5402...	Plan-V Hygiene (V)	20	905	405-3005	1328	966	676	1,2980	45	43,10	9,00	3 458,00	3 130,00
		H(mm)	L(mm)	75/65/20°C	70/50/20°C	55/45/20°C	(ⁿ)	%	kg/m	l/m	kr/stk	tillegg/m	
5405...	Plan-V Hygiene (V)	30	305	405-3005	776	567	398	1,2833	30	21,83	5,40	4 674,00	1 370,00
5405...	Plan-V Hygiene (V)	30	405	405-3005	961	701	492	1,2842	30	28,34	6,75	4 674,00	1 848,00
5405...	Plan-V Hygiene (V)	30	505	405-3005	1141	833	584	1,2851	30	34,84	8,10	4 674,00	2 308,00
5405...	Plan-V Hygiene (V)	30	605	405-3005	1321	964	676	1,2860	30	41,35	9,45	4 674,00	2 820,00
5405...	Plan-V Hygiene (V)	30	905	405-3005	1868	1357	948	1,3036	30	60,87	13,50	4 674,00	4 326,00



Varenr.	Modell	Type	Høyde	Lengde	$\Phi_s\Delta T50K$	$\Phi\Delta T40K$	$\Phi\Delta T30K$	Eksp ¹	Str.tall ²	Vekt	Vann ³	Grunnpris	Meterpris
---------	--------	------	-------	--------	---------------------	-------------------	-------------------	-------------------	-----------------------	------	-------------------	-----------	-----------

2.2.8

Verteo Plan

			H(mm)	L(mm)	75/65/20°C	70/50/20°C	55/45/20°C	() ⁿ	%	kg/m	l/m	kr/stk	tillegg/m
5432...	Verteo Plan	20	1600	300 - 800	2152 ^{td}	1562 ^{td}	1105 ^{td}	1,2879	45	78,66 ^{td}	15,36	4 198,00	5 570,00
5432...	Verteo Plan	20	1800	300 - 800	2444 ^{td}	1774 ^{td}	1254 ^{td}	1,2903	45	88,11 ^{td}	16,22	4 726,00	6 194,00
5432...	Verteo Plan	20	2000	300 - 800	2679 ^{td}	1943 ^{td}	1374 ^{td}	1,2922	45	97,55 ^{td}	17,07	4 848,00	7 016,00
5432...	Verteo Plan	20	2200	300 - 800	2812 ^{td}	2163 ^{td}	1437 ^{td}	1,2998	45	106,99 ^{td}	17,93	5 218,00	7 708,00
5432...	Verteo Plan	20	2400	300 - 800	3049 ^{td}	se td	1563 ^{td}	1,2926	45	116,44 ^{td}	18,78	5 710,00	8 596,00
			H(mm)	L(mm)	75/65/20°C	70/50/20°C	55/45/20°C	() ⁿ	%	kg/m	l/m	kr/stk	tillegg/m
5433...	Verteo Plan	21	1600	300 - 800	2437 ^{td}	1816 ^{td}	1229 ^{td}	1,3247 ^{td}	30	86,61 ^{td}	15,36	5 016,00	7 122,00
5433...	Verteo Plan	21	1800	300 - 800	2672 ^{td}	1981 ^{td}	1334 ^{td}	1,3409 ^{td}	30	100,02 ^{td}	16,22	5 582,00	7 252,00
5433...	Verteo Plan	21	2000	300 - 800	2895 ^{td}	2144 ^{td}	1445 ^{td}	1,3427 ^{td}	30	109,46 ^{td}	17,07	5 786,00	8 170,00
5433...	Verteo Plan	21	2200	300 - 800	3109 ^{td}	2301 ^{td}	1558 ^{td}	1,3356 ^{td}	30	118,91 ^{td}	17,93	6 056,00	8 822,00
5433...	Verteo Plan	21	2400	300 - 800	3344 ^{td}	se td	1672 ^{td}	1,3386 ^{td}	30	128,35 ^{td}	18,78	6 650,00	9 690,00
			H(mm)	L(mm)	75/65/20°C	70/50/20°C	55/45/20°C	() ⁿ	%	kg/m	l/m	kr/stk	tillegg/m
5434...	Verteo Plan	22	1600	300 - 800	3219 ^{td}	2385 ^{td}	1627 ^{td}	1,3132 ^{td}	30	96,37 ^{td}	15,36	6 642,00	8 098,00
5434...	Verteo Plan	22	1800	300 - 800	3536 ^{td}	2609 ^{td}	1778 ^{td}	1,3272 ^{td}	30	113,91 ^{td}	16,22	7 064,00	8 510,00
5434...	Verteo Plan	22	2000	300 - 800	3838 ^{td}	2826 ^{td}	1926 ^{td}	1,3320 ^{td}	30	123,51 ^{td}	17,07	7 474,00	9 050,00
5434...	Verteo Plan	22	2200	300 - 800	4123 ^{td}	3033 ^{td}	2066 ^{td}	1,3339 ^{td}	30	133,11 ^{td}	17,93	7 680,00	9 516,00
5434...	Verteo Plan	22	2400	300 - 800	4406 ^{td}	se td	2165 ^{td}	1,3687 ^{td}	30	142,71 ^{td}	18,78	8 324,00	9 792,00

td Oppgitt effekt/m og vekt er basert på gjennomsnitt og kan gi opp til 7 % avvik. For nøyaktige tall for hver radiator, se teknisk dokumentasjon.



Varenr.	Modell	Type	Høyde	Lengde	$\Phi_s\Delta T50K$	$\Phi\Delta T40K$	$\Phi\Delta T30K$	Eksp ¹	Str.tall ²	Vekt	Vann ³	Grunnpris	Meterpris
---------	--------	------	-------	--------	---------------------	-------------------	-------------------	-------------------	-----------------------	------	-------------------	-----------	-----------

2.3.1 Line-K

			H(mm)	L(mm)	75/65/20°C	70/50/20°C	55/45/20°C	() ⁿ	%	kg/m	l/m	kr/stk	tillegg/m
5240...	Line-K	10	305	405-3005	288	211	147	1,2923	50	9,240	1,80	678,00	1 348,00
5240...	Line-K	10	405	405-3005	369	270	189	1,2932	50	11,94	2,25	702,00	1 388,00
5240...	Line-K	10	505	405-3005	447	327	229	1,2940	50	14,64	2,70	724,00	1 428,00
5240...	Line-K	10	605	405-3005	524	383	269	1,2949	50	17,34	3,15	790,00	1 482,00
5240...	Line-K	10	905	405-3005	747	547	384	1,2894	50	25,45	4,50	756,00	2 032,00
5241...	Line-K	11	305	405-3005	487	358	252	1,2766	35	12,50	1,80	792,00	1 658,00
5241...	Line-K	11	405	405-3005	619	455	319	1,2785	35	16,54	2,25	870,00	1 820,00
5241...	Line-K	11	505	405-3005	749	550	386	1,2805	35	20,58	2,70	1 010,00	2 014,00
5241...	Line-K	11	605	405-3005	878	645	453	1,2824	35	24,63	3,15	976,00	2 290,00
5241...	Line-K	11	905	405-3005	1265	927	651	1,2871	35	36,76	4,50	1 020,00	3 196,00
5243...	Line-K	12	305	405-3005	657	479	333	1,3125	30	17,29	3,60	1 116,00	2 198,00
5243...	Line-K	12	405	405-3005	805	585	407	1,3197	30	22,89	4,50	1 202,00	2 340,00
5243...	Line-K	12	505	405-3005	954	693	481	1,3268	30	28,48	5,40	1 298,00	2 538,00
5243...	Line-K	12	605	405-3005	1106	802	555	1,3340	30	34,08	6,30	1 404,00	2 994,00
5243...	Line-K	12	905	405-3005	1599	1158	801	1,3383	30	50,88	9,00	1 454,00	4 656,00
5244...	Line-K	22	205	605-3005	653	481	338	1,2704	30	12,16	2,57	1 098,00	2 262,00
5244...	Line-K	22	305	405-3005	902	659	460	1,3061	30	19,68	3,60	1 156,00	2 380,00
5244...	Line-K	22	405	405-3005	1125	820	571	1,3104	30	26,25	4,50	1 206,00	2 676,00
5244...	Line-K	22	505	405-3005	1339	975	679	1,3146	30	32,83	5,40	1 434,00	2 904,00
5244...	Line-K	22	605	405-3005	1549	1127	783	1,3189	30	39,41	6,30	1 534,00	3 186,00
5244...	Line-K	22	905	405-3005	2164	1569	1087	1,3330	30	59,14	9,00	1 842,00	5 270,00
5246...	Line-K	33	205	605-3005	971	714	503	1,2699	20	17,31	3,87	1 606,00	3 814,00
5246...	Line-K	33	305	405-3005	1256	921	646	1,2863	20	28,07	5,40	1 690,00	4 016,00
5246...	Line-K	33	405	405-3005	1599	1170	819	1,2944	20	37,53	6,75	1 730,00	4 584,00
5246...	Line-K	33	505	405-3005	1918	1401	978	1,3026	20	46,99	8,10	1 746,00	5 090,00
5246...	Line-K	33	605	405-3005	2215	1538	1125	1,3107	20	56,45	9,45	1 898,00	5 286,00
5246...	Line-K	33	905	405-3005	2989	2166	1500	1,3347	20	84,83	13,50	1 978,00	8 202,00

Lengdeintervall i mm: 400, 500, 600, 700, 800, 900, 1.000, 1.100, 1.200, 1.300, 1.400, 1.600, 1.800, 2.000, 2.300, 2.600 og 3.000

1 Eksponenten benyttes til å regne ut effekter ved andre forutsetninger enn det som er gitt i tabellen, last ned beregningsprogram på www.variantvvs.no og fyll inn egne data eller bruk eksponenten til å regne effekten.

2 Strålingstallet viser andelen strålingsvarme, Har radiatoren flere panel og konvektorribber vil større andel av varmen være konveksjonsvarme.

3 Radiatorens vanninnhold målt i liter pr. meter radiator, Line-K Type11 505(H) x 805(L) vil ha vanninnhold 2,7 (l/m) x 0,805(m) = 2,17 liter.

Radiatorer 12, 22 og 33 har Therm X2 funksjonen som gir kortere oppvarmingstid, mer strålevarme i fremre panel og en betydelig energibesparelse.

VARENUMMER

Komplett varenummer finner man slik (f.eks. **Line-K, Type 11, høyde 505 og lengde 405**)

Ta varenummer fra første kolonne **5241**, legg til et tall for høyden (3-9) i vårt tilfelle **5** og to tall for lengden **04** (04-30). Vi får da varenummert **5241504**.

Varenr. Modell Type Høyde Lengde $\Phi_s \Delta T_{50K}$ $\Phi \Delta T_{40K}$ $\Phi \Delta T_{30K}$ Eksp¹ Str.tall² Vekt Vann³ Grunnpris Meterpris

2.3.2 Line-VM (ventil høyre)

		H(mm)	L(mm)	75/65/20°C	70/50/20°C	55/45/20°C	() ⁿ	%	kg/m	l/m	kr/stk ⁴	kr/stk ⁵	tilllegg/m	
5270...	Line-VM (H)	10	305	405 - 2605	288	211	147	1,2923	50	9,240	1,80	1 008,00	1 226,00	1 886,00
5270...	Line-VM (H)	10	405	405 - 2605	369	270	189	1,2932	50	11,94	2,25	1 070,00	1 300,00	1 991,00
5270...	Line-VM (H)	10	505	405 - 2605	447	327	229	1,2940	50	14,64	2,70	1 138,00	1 384,00	2 084,00
5270...	Line-VM (H)	10	605	405 - 2605	524	383	269	1,2949	50	17,34	3,15	1 216,00	1 478,00	2 216,00
5270...	Line-VM (H)	10	905	405 - 2005	747	547	384	1,2894	50	25,45	4,50	1 476,00	1 788,00	2 632,00
		H(mm)	L(mm)	75/65/20°C	70/50/20°C	55/45/20°C	() ⁿ	%	kg/m	l/m	kr/stk ⁴	kr/stk ⁵	tilllegg/m	
5271...	Line-VM (H)	11	305	405 - 2605	487	358	252	1,2766	35	12,50	1,80	1 144,00	1 388,00	2 038,00
5271...	Line-VM (H)	11	405	405 - 2605	619	455	319	1,2785	35	16,54	2,25	1 224,00	1 488,00	2 170,00
5271...	Line-VM (H)	11	505	405 - 2605	749	550	386	1,2805	35	20,58	2,70	1 304,00	1 576,00	2 360,00
5271...	Line-VM (H)	11	605	405 - 2605	878	645	453	1,2824	35	24,63	3,15	1 384,00	1 676,00	2 500,00
5271...	Line-VM (H)	11	905	405 - 2005	1265	927	651	1,2871	35	36,76	4,50	1 702,00	2 060,00	3 050,00
		H(mm)	L(mm)	75/65/20°C	70/50/20°C	55/45/20°C	() ⁿ	%	kg/m	l/m	kr/stk ⁴	kr/stk ⁵	tilllegg/m	
5273...	Line-VM (H)	12	305	405 - 2605	657	479	333	1,3125	30	17,29	3,60	1 316,00	1 598,00	2 376,00
5273...	Line-VM (H)	12	405	405 - 2605	805	585	407	1,3197	30	22,89	4,50	1 390,00	1 686,00	2 516,00
5273...	Line-VM (H)	12	505	405 - 2605	954	693	481	1,3268	30	28,48	5,40	1 518,00	1 838,00	2 706,00
5273...	Line-VM (H)	12	605	405 - 2605	1106	802	555	1,3340	30	34,08	6,30	1 626,00	1 966,00	2 916,00
5273...	Line-VM (H)	12	905	405 - 2005	1599	1158	801	1,3383	30	50,88	9,00	2 016,00	2 438,00	3 638,00
		H(mm)	L(mm)	75/65/20°C	70/50/20°C	55/45/20°C	() ⁿ	%	kg/m	l/m	kr/stk ⁴	kr/stk ⁵	tilllegg/m	
5274...	Line-VM (H)	22	305	405 - 2605	902	659	460	1,3061	30	19,68	3,60	1 394,00	1 692,00	2 490,00
5274...	Line-VM (H)	22	405	405 - 2605	1125	820	571	1,3104	30	26,25	4,50	1 488,00	1 804,00	2 670,00
5274...	Line-VM (H)	22	505	405 - 2605	1339	975	679	1,3146	30	32,83	5,40	1 622,00	1 952,00	2 886,00
5274...	Line-VM (H)	22	605	405 - 2605	1549	1127	783	1,3189	30	39,41	6,30	1 708,00	2 060,00	3 074,00
5274...	Line-VM (H)	22	905	405 - 2005	2164	1569	1087	1,3330	30	59,14	9,00	2 218,00	2 678,00	3 998,00
		H(mm)	L(mm)	75/65/20°C	70/50/20°C	55/45/20°C	() ⁿ	%	kg/m	l/m	kr/stk ⁴	kr/stk ⁵	tilllegg/m	
5276...	Line-VM (H)	33	305	405 - 2605	1256	921	646	1,2863	20	28,07	5,40	1 980,00	2 392,00	3 322,00
5276...	Line-VM (H)	33	405	405 - 2305	1599	1170	819	1,2944	20	37,53	6,75	2 058,00	2 472,00	3 540,00
5276...	Line-VM (H)	33	505	405 - 2305	1918	1401	978	1,3026	20	46,99	8,10	2 150,00	2 596,00	3 824,00
5276...	Line-VM (H)	33	605	405 - 2305	2215	1538	1125	1,3107	20	56,45	9,45	2 318,00	2 798,00	4 016,00
5276...	Line-VM (H)	33	905	405 - 1805	2989	2166	1500	1,3347	20	84,83	13,50	2 692,00	3 248,00	6 106,00

4 Grunnpris pr. stk. ved lengde 400 til 1600. 5 Grunnpris pr. stk. ved lengde 1800 til 2600.



Varenr.	Modell	Type	Høyde	Lengde	$\Phi_s \Delta T 50K$	$\Phi \Delta T 40K$	$\Phi \Delta T 30K$	Eksp ¹	Str.tall ²	Vekt	Vann ³	Grunnpris	Meterpris
---------	--------	------	-------	--------	-----------------------	---------------------	---------------------	-------------------	-----------------------	------	-------------------	-----------	-----------

2.3.3 Line-VM (ventil venstre)

		H(mm)	L(mm)	75/65/20°C	70/50/20°C	55/45/20°C	(ⁿ)	%	kg/m	l/m	kr/stk ⁴	kr/stk ⁵	tillegg/m	
5280...	Line-VM (V)	10	305	405 - 2605	288	211	147	1,2923	50	9,240	1,80	1 008,00	1 226,00	1 886,00
5280...	Line-VM (V)	10	405	405 - 2605	369	270	189	1,2932	50	11,94	2,25	1 070,00	1 300,00	1 991,00
5280...	Line-VM (V)	10	505	405 - 2605	447	327	229	1,2940	50	14,64	2,70	1 138,00	1 384,00	2 084,00
5280...	Line-VM (V)	10	605	405 - 2605	524	383	269	1,2949	50	17,34	3,15	1 216,00	1 478,00	2 216,00
5280...	Line-VM (V)	10	905	405 - 2005	747	547	384	1,2894	50	25,45	4,50	1 476,00	1 788,00	2 632,00
5281...	Line-VM (V)	11	305	405 - 2605	487	358	252	1,2766	35	12,50	1,80	1 144,00	1 388,00	2 038,00
5281...	Line-VM (V)	11	405	405 - 2605	619	455	319	1,2785	35	16,54	2,25	1 224,00	1 488,00	2 170,00
5281...	Line-VM (V)	11	505	405 - 2605	749	550	386	1,2805	35	20,58	2,70	1 304,00	1 576,00	2 360,00
5281...	Line-VM (V)	11	605	405 - 2605	878	645	453	1,2824	35	24,63	3,15	1 384,00	1 676,00	2 500,00
5281...	Line-VM (V)	11	905	405 - 2005	1265	927	651	1,2871	35	36,76	4,50	1 702,00	2 060,00	3 050,00
5283...	Line-VM (V)	12	305	405 - 2605	657	479	333	1,3125	30	17,29	3,60	1 316,00	1 598,00	2 376,00
5283...	Line-VM (V)	12	405	405 - 2605	805	585	407	1,3197	30	22,89	4,50	1 390,00	1 686,00	2 516,00
5283...	Line-VM (V)	12	505	405 - 2605	954	693	481	1,3268	30	28,48	5,40	1 518,00	1 838,00	2 706,00
5283...	Line-VM (V)	12	605	405 - 2605	1106	802	555	1,3340	30	34,08	6,30	1 626,00	1 966,00	2 916,00
5283...	Line-VM (V)	12	905	405 - 2005	1599	1158	801	1,3383	30	50,88	9,00	2 016,00	2 438,00	3 638,00
5284...	Line-VM (V)	22	305	405 - 2605	902	659	460	1,3061	30	19,68	3,60	1 394,00	1 692,00	2 490,00
5284...	Line-VM (V)	22	405	405 - 2605	1125	820	571	1,3104	30	26,25	4,50	1 488,00	1 804,00	2 670,00
5284...	Line-VM (V)	22	505	405 - 2605	1339	975	679	1,3146	30	32,83	5,40	1 622,00	1 952,00	2 886,00
5284...	Line-VM (V)	22	605	405 - 2605	1549	1127	783	1,3189	30	39,41	6,30	1 708,00	2 060,00	3 074,00
5284...	Line-VM (V)	22	905	405 - 2005	2164	1569	1087	1,3330	30	59,14	9,00	2 218,00	2 678,00	3 998,00
5286...	Line-VM (V)	33	305	405 - 2605	1256	921	646	1,2863	20	28,07	5,40	1 980,00	2 392,00	3 322,00
5286...	Line-VM (V)	33	405	405 - 2305	1599	1170	819	1,2944	20	37,53	6,75	2 058,00	2 472,00	3 540,00
5286...	Line-VM (V)	33	505	405 - 2305	1918	1401	978	1,3026	20	46,99	8,10	2 150,00	2 596,00	3 824,00
5286...	Line-VM (V)	33	605	405 - 2305	2215	1538	1125	1,3107	20	56,45	9,45	2 318,00	2 798,00	4 016,00
5286...	Line-VM (V)	33	905	405 - 1805	2989	2166	1500	1,3347	20	84,83	13,50	2 692,00	3 248,00	6 106,00

4 Grunnpris pr. stk. ved lengde 400 til 1600. 5 Grunnpris pr. stk. ved lengde 1800 til 2600.



Varenr. Modell Type Høyde Lengde $\Phi_s\Delta T50K$ $\Phi\Delta T40K$ $\Phi\Delta T30K$ Eksp¹ Str.tall² Vekt Vann³ Grunnpris Meterpris

2.3.4

Line-V (ventil høyre)

		H(mm)	L(mm)	75/65/20°C	70/50/20°C	55/45/20°C	(¹) ⁿ	%	kg/m	l/m	kr/stk	tilllegg/m	
5250...	Line-V (H)	10	305	405-3005	288	211	147	1,2923	50	9,240	1,80	1 710,00	1 428,00
5250...	Line-V (H)	10	405	405-3005	369	270	189	1,2932	50	11,94	2,25	1 712,00	1 466,00
5250...	Line-V (H)	10	505	405-3005	447	327	229	1,2940	50	14,64	2,70	1 756,00	1 494,00
5250...	Line-V (H)	10	605	405-3005	524	383	269	1,2949	50	17,34	3,15	1 864,00	1 566,00
5250...	Line-V (H)	10	905	405-3005	747	547	384	1,2894	50	25,45	4,50	1 826,00	2 120,00
		H(mm)	L(mm)	75/65/20°C	70/50/20°C	55/45/20°C	(¹) ⁿ	%	kg/m	l/m	kr/stk	tilllegg/m	
5251...	Line-V (H)	11	305	405-3005	487	358	252	1,2766	35	12,50	1,80	1 652,00	1 582,00
5251...	Line-V (H)	11	405	405-3005	619	455	319	1,2785	35	16,54	2,25	1 708,00	1 728,00
5251...	Line-V (H)	11	505	405-3005	749	550	386	1,2805	35	20,58	2,70	1 852,00	1 928,00
5251...	Line-V (H)	11	605	405-3005	878	645	453	1,2824	35	24,63	3,15	1 838,00	2 168,00
5251...	Line-V (H)	11	905	405-3005	1265	927	651	1,2871	35	36,76	4,50	1 868,00	2 994,00
		H(mm)	L(mm)	75/65/20°C	70/50/20°C	55/45/20°C	(¹) ⁿ	%	kg/m	l/m	kr/stk	tilllegg/m	
5253...	Line-V (H)	12	305	405-3005	657	479	333	1,3125	30	17,29	3,60	1 928,00	2 080,00
5253...	Line-V (H)	12	405	405-3005	805	585	407	1,3197	30	22,89	4,50	2 008,00	2 194,00
5253...	Line-V (H)	12	505	405-3005	954	693	481	1,3268	30	28,48	5,40	2 118,00	2 390,00
5253...	Line-V (H)	12	605	405-3005	1106	802	555	1,3340	30	34,08	6,30	2 248,00	2 810,00
5253...	Line-V (H)	12	905	405-3005	1599	1158	801	1,3383	30	50,88	9,00	2 302,00	4 382,00
		H(mm)	L(mm)	75/65/20°C	70/50/20°C	55/45/20°C	(¹) ⁿ	%	kg/m	l/m	kr/stk	tilllegg/m	
5254...	Line-V (H)	22	205	605-3005	653	481	338	1,2704	30	12,16	2,57	1 884,00	2 098,00
5254...	Line-V (H)	22	305	405-3005	902	659	460	1,3061	30	19,68	3,60	1 982,00	2 208,00
5254...	Line-V (H)	22	405	405-3005	1125	820	571	1,3104	30	26,25	4,50	2 020,00	2 502,00
5254...	Line-V (H)	22	505	405-3005	1339	975	679	1,3146	30	32,83	5,40	2 236,00	2 730,00
5254...	Line-V (H)	22	605	405-3005	1549	1127	783	1,3189	30	39,41	6,30	2 354,00	2 992,00
5254...	Line-V (H)	22	905	405-3005	2164	1569	1087	1,3330	30	59,14	9,00	2 670,00	4 946,00
		H(mm)	L(mm)	75/65/20°C	70/50/20°C	55/45/20°C	(¹) ⁿ	%	kg/m	l/m	kr/stk	tilllegg/m	
5256...	Line-V (H)	33	205	605-3005	971	714	503	1,2699	20	17,31	3,87	2 374,00	3 568,00
5256...	Line-V (H)	33	305	405-3005	1256	921	646	1,2863	20	28,07	5,40	2 500,00	3 756,00
5256...	Line-V (H)	33	405	405-3005	1599	1170	819	1,2944	20	37,53	6,75	2 534,00	4 274,00
5256...	Line-V (H)	33	505	405-3005	1918	1401	978	1,3026	20	46,99	8,10	2 542,00	4 744,00
5256...	Line-V (H)	33	605	405-3005	2215	1538	1125	1,3107	20	56,45	9,45	2 682,00	4 990,00
5256...	Line-V (H)	33	905	405-3005	2989	2166	1500	1,3347	20	84,83	13,50	2 764,00	7 646,00

4 Grunnpris pr. stk. ved lengde 400 til 1600. 5 Grunnpris pr. stk. ved lengde 1800 til 2600.



Varenr. Modell Type Høyde Lengde $\Phi_{\Delta}50K$ $\Phi_{\Delta}40K$ $\Phi_{\Delta}30K$ Eksp¹ Str.tall² Vekt Vann³ Grunnpris Meterpris

2.3.5

Line-V (ventil venstre)

		H(mm)	L(mm)	75/65/20°C	70/50/20°C	55/45/20°C	(¹) ⁿ	%	kg/m	l/m	kr/stk	tillegg/m	
5260...	Line-V (V)	10	305	405 - 3005	288	211	147	1,2923	50	9,240	1,80	1 710,00	1 428,00
5260...	Line-V (V)	10	405	405 - 3005	369	270	189	1,2932	50	11,94	2,25	1 712,00	1 466,00
5260...	Line-V (V)	10	505	405 - 3005	447	327	229	1,2940	50	14,64	2,70	1 756,00	1 494,00
5260...	Line-V (V)	10	605	405 - 3005	524	383	269	1,2949	50	17,34	3,15	1 864,00	1 566,00
5260...	Line-V (V)	10	905	405 - 3005	747	547	384	1,2894	50	25,45	4,50	1 826,00	2 120,00
		H(mm)	L(mm)	75/65/20°C	70/50/20°C	55/45/20°C	(¹) ⁿ	%	kg/m	l/m	kr/stk	tillegg/m	
5261...	Line-V (V)	11	305	405 - 3005	487	358	252	1,2766	35	12,50	1,80	1 652,00	1 582,00
5261...	Line-V (V)	11	405	405 - 3005	619	455	319	1,2785	35	16,54	2,25	1 708,00	1 728,00
5261...	Line-V (V)	11	505	405 - 3005	749	550	386	1,2805	35	20,58	2,70	1 852,00	1 928,00
5261...	Line-V (V)	11	605	405 - 3005	878	645	453	1,2824	35	24,63	3,15	1 838,00	2 168,00
5261...	Line-V (V)	11	905	405 - 3005	1265	927	651	1,2871	35	36,76	4,50	1 868,00	2 994,00
		H(mm)	L(mm)	75/65/20°C	70/50/20°C	55/45/20°C	(¹) ⁿ	%	kg/m	l/m	kr/stk	tillegg/m	
5263...	Line-V (V)	12	305	405 - 3005	657	479	333	1,3125	30	17,29	3,60	1 928,00	2 080,00
5263...	Line-V (V)	12	405	405 - 3005	805	585	407	1,3197	30	22,89	4,50	2 008,00	2 194,00
5263...	Line-V (V)	12	505	405 - 3005	954	693	481	1,3268	30	28,48	5,40	2 118,00	2 390,00
5263...	Line-V (V)	12	605	405 - 3005	1106	802	555	1,3340	30	34,08	6,30	2 248,00	2 810,00
5263...	Line-V (V)	12	905	405 - 3005	1599	1158	801	1,3383	30	50,88	9,00	2 302,00	4 382,00
		H(mm)	L(mm)	75/65/20°C	70/50/20°C	55/45/20°C	(¹) ⁿ	%	kg/m	l/m	kr/stk	tillegg/m	
5264...	Line-V (V)	22	205	605-3005	653	481	338	1,2704	30	12,16	2,57	1 884,00	2 098,00
5264...	Line-V (V)	22	305	405 - 3005	902	659	460	1,3061	30	19,68	3,60	1 982,00	2 208,00
5264...	Line-V (V)	22	405	405 - 3005	1125	820	571	1,3104	30	26,25	4,50	2 020,00	2 502,00
5264...	Line-V (V)	22	505	405 - 3005	1339	975	679	1,3146	30	32,83	5,40	2 236,00	2 730,00
5264...	Line-V (V)	22	605	405 - 3005	1549	1127	783	1,3189	30	39,41	6,30	2 354,00	2 992,00
5264...	Line-V (V)	22	905	405 - 3005	2164	1569	1087	1,3330	30	59,14	9,00	2 670,00	4 946,00
		H(mm)	L(mm)	75/65/20°C	70/50/20°C	55/45/20°C	(¹) ⁿ	%	kg/m	l/m	kr/stk	tillegg/m	
5266...	Line-V (V)	33	205	605 - 3005	971	714	503	1,2699	20	17,31	3,87	2 374,00	3 568,00
5266...	Line-V (V)	33	305	405 - 3005	1256	921	646	1,2863	20	28,07	5,40	2 500,00	3 756,00
5266...	Line-V (V)	33	405	405 - 3005	1599	1170	819	1,2944	20	37,53	6,75	2 534,00	4 274,00
5266...	Line-V (V)	33	505	405 - 3005	1918	1401	978	1,3026	20	46,99	8,10	2 542,00	4 744,00
5266...	Line-V (V)	33	605	405 - 3005	2215	1538	1125	1,3107	20	56,45	9,45	2 682,00	4 990,00
5266...	Line-V (V)	33	905	405 - 3005	2989	2166	1500	1,3347	20	84,83	13,50	2 764,00	7 646,00

4 Grunnpris pr. stk. ved lengde 400 til 1600. 5 Grunnpris pr. stk. ved lengde 1800 til 2600.



Varenr.	Modell	Type	Høyde	Lengde	$\Phi_{\Delta T50K}$	$\Phi_{\Delta T40K}$	$\Phi_{\Delta T30K}$	Eksp ¹	Str.tall ²	Vekt	Vann ³	Grunnpris	Meterpris
---------	--------	------	-------	--------	----------------------	----------------------	----------------------	-------------------	-----------------------	------	-------------------	-----------	-----------

2.3.6 Line-K Hygiene

		H(mm)	L(mm)	75/65/20°C	70/50/20°C	55/45/20°C	(λ) ⁿ	%	kg/m	l/m	kr/stk	tillegg/m	
5212...	Line-K Hygiene	20	305	405-3005	538	393	275	1,2864	45	15,47	3,60	2 508,00	994,00
5212...	Line-K Hygiene	20	405	405-3005	674	492	345	1,2881	45	20,07	4,50	2 508,00	1 306,00
5212...	Line-K Hygiene	20	505	405-3005	806	588	412	1,2898	45	24,68	5,40	2 508,00	1 620,00
5212...	Line-K Hygiene	20	605	405-3005	937	684	481	1,2815	45	29,28	6,30	2 508,00	2 010,00
5212...	Line-K Hygiene	20	905	405-3005	1328	966	676	1,2980	45	43,10	9,00	2 508,00	3 102,00
		H(mm)	L(mm)	75/65/20°C	70/50/20°C	55/45/20°C	(λ) ⁿ	%	kg/m	l/m	kr/stk	tillegg/m	
5215...	Line-K Hygiene	30	305	405-3005	776	567	398	1,2833	30	21,83	5,40	3 740,00	1 358,00
5215...	Line-K Hygiene	30	405	405-3005	961	701	492	1,2842	30	28,34	6,75	3 740,00	1 830,00
5215...	Line-K Hygiene	30	505	405-3005	1141	833	584	1,2851	30	34,84	8,10	3 740,00	2 288,00
5215...	Line-K Hygiene	30	605	405-3005	1321	964	676	1,2860	30	41,35	9,45	3 740,00	2 794,00
5215...	Line-K Hygiene	30	905	405-3005	1868	1357	948	1,3036	30	60,87	13,50	3 740,00	4 286,00

Lengdeintervall i mm: 405, 505, 605, 705, 805, 905, 1.005, 1.105, 1.205, 1.305, 1.405, 1.605, 1.805, 2.005, 2.305, 2.605 og 3.005

1 Eksponenten benyttes til å regne ut effekter ved andre forutsetninger enn det som er gitt i tabellen, last ned beregningsprogram på www.variantvvs.no og fyll inn egne data eller bruk eksponenten til å regne effekten.

2 Strålingstallet viser andelen strålingsvarme. Har radiatoren flere panel og konvektorribber vil større andel av varmen være konveksjonsvarme.

3 Radiatorens vanninnhold målt i liter pr. meter radiator, Line-K Hygiene Type20 505(H) x 805(L) vil ha vanninnhold 5,4 (l/m) x 0,805(m) = 4,35 liter.

VARENUMMER

Komplett varenummer finner man slik (i eksempelet bruker vi en radiator med spesifikasjonene **Line-K Hygiene, Type 20, høyde 505 og lengde 405**).

Ta varenummer fra første kolonne **5212**, legg til et tall for høyden (3-9) i vårt tilfelle **5** og to tall for lengden **04** (04-30). Vi får da varemnummert **5212504**.

Hygieneradiatorer leveres uten konvektorribber i plan utførelse og med antibakteriell overflatebehandling.

Fordelen ved å ikke ha konvektorribber mellom panelene er at hele radiatorens overflate er tilgjengelig for renhold.

Therm X2-Hygiene er spesielt egnet i institusjoner som sykehus, sykehjem, skoler, barnehager o.l. hvor enkel og effektiv rengjøring er et viktig kriterium. I tillegg får man den unike kvaliteten på Kermi-produktene som gir høy energieffektivitet og lang levetid.



Varenr. Modell Type Høyde Lengde $\Phi_s\Delta T50K$ $\Phi\Delta T40K$ $\Phi\Delta T30K$ Eksp¹ Str.tall² Vekt Vann³ Grunnpris Meterpris

2.3.7 Line-V Hygiene (ventil høyre/venstre)

		H(mm)	L(mm)	75/65/20°C	70/50/20°C	55/45/20°C	() ⁿ	%	kg/m	l/m	kr/stk	tilllegg/m
5222...	Line-V Hygiene (H) 20	305	405-3005	538	393	275	1,2864	45	15,47	3,60	3 804,00	1 104,00
5222...	Line-V Hygiene (H) 20	405	405-3005	674	492	345	1,2881	45	20,07	4,50	3 804,00	1 324,00
5222...	Line-V Hygiene (H) 20	505	405-3005	806	588	412	1,2898	45	24,68	5,40	3 804,00	1 802,00
5222...	Line-V Hygiene (H) 20	605	405-3005	937	684	481	1,2815	45	29,28	6,30	3 804,00	2 236,00
5222...	Line-V Hygiene (H) 20	905	405-3005	1328	966	676	1,2980	45	43,10	9,00	3 804,00	3 444,00
		H(mm)	L(mm)	75/65/20°C	70/50/20°C	55/45/20°C	() ⁿ	%	kg/m	l/m	kr/stk	tilllegg/m
5225...	Line-V Hygiene (H) 30	305	405-3005	776	567	398	1,2833	30	21,83	5,40	5 142,00	1 508,00
5225...	Line-V Hygiene (H) 30	405	405-3005	961	701	492	1,2842	30	28,34	6,75	5 142,00	2 032,00
5225...	Line-V Hygiene (H) 30	505	405-3005	1141	833	584	1,2851	30	34,84	8,10	5 142,00	2 538,00
5225...	Line-V Hygiene (H) 30	605	405-3005	1321	964	676	1,2860	30	41,35	9,45	5 142,00	3 102,00
5225...	Line-V Hygiene (H) 30	905	405-3005	1868	1357	948	1,3036	30	60,87	13,50	5 142,00	4 758,00
		H(mm)	L(mm)	75/65/20°C	70/50/20°C	55/45/20°C	() ⁿ	%	kg/m	l/m	kr/stk	tilllegg/m
5232...	Line-V Hygiene (V) 20	305	405-3005	538	393	275	1,2864	45	15,47	3,60	3 804,00	1 104,00
5232...	Line-V Hygiene (V) 20	405	405-3005	674	492	345	1,2881	45	20,07	4,50	3 804,00	1 324,00
5232...	Line-V Hygiene (V) 20	505	405-3005	806	588	412	1,2898	45	24,68	5,40	3 804,00	1 802,00
5232...	Line-V Hygiene (V) 20	605	405-3005	937	684	481	1,2815	45	29,28	6,30	3 804,00	2 236,00
5232...	Line-V Hygiene (V) 20	905	405-3005	1328	966	676	1,2980	45	43,10	9,00	3 804,00	3 444,00
		H(mm)	L(mm)	75/65/20°C	70/50/20°C	55/45/20°C	() ⁿ	%	kg/m	l/m	kr/stk	tilllegg/m
5235...	Line-V Hygiene (V) 30	305	405-3005	776	567	398	1,2833	30	21,83	5,40	5 142,00	1 508,00
5235...	Line-V Hygiene (V) 30	405	405-3005	961	701	492	1,2842	30	28,34	6,75	5 142,00	2 032,00
5235...	Line-V Hygiene (V) 30	505	405-3005	1141	833	584	1,2851	30	34,84	8,10	5 142,00	2 538,00
5235...	Line-V Hygiene (V) 30	605	405-3005	1321	964	676	1,2860	30	41,35	9,45	5 142,00	3 102,00
5235...	Line-V Hygiene (V) 30	905	405-3005	1868	1357	948	1,3036	30	60,87	13,50	5 142,00	4 758,00



Varenr.	Modell	Type	Høyde	Lengde	$\Phi_s \Delta T 50K$	$\Phi \Delta T 40K$	$\Phi \Delta T 30K$	Eksp ¹	Str.tall ²	Vekt	Vann ³	Grunnpris	Meterpris
---------	--------	------	-------	--------	-----------------------	---------------------	---------------------	-------------------	-----------------------	------	-------------------	-----------	-----------







2.3.8

Verteo Line







			H(mm)	L(mm)	75/65/20°C	70/50/20°C	55/45/20°C	() ⁿ	%	kg/m	l/m	kr/stk	tillegg/m
5442...	Verteo Line	20	1600	300 - 800	2152 ^{td}	1562 ^{td}	1105 ^{td}	1,2879	45	78,66 ^{td}	15,36	4 618,00	6 127,00
5442...	Verteo Line	20	1800	300 - 800	2444 ^{td}	1774 ^{td}	1254 ^{td}	1,2903	45	88,11 ^{td}	16,22	5 200,00	6 814,00
5442...	Verteo Line	20	2000	300 - 800	2679 ^{td}	1943 ^{td}	1374 ^{td}	1,2922	45	97,55 ^{td}	17,07	5 332,00	7 718,00
5442...	Verteo Line	20	2200	300 - 800	2812 ^{td}	2163 ^{td}	1437 ^{td}	1,2998	45	106,99 ^{td}	17,93	5 740,00	8 480,00
5442...	Verteo Line	20	2400	300 - 800	3049 ^{td}	se td	1563 ^{td}	1,2926	45	116,44 ^{td}	18,78	6 282,00	9 456,00
			H(mm)	L(mm)	75/65/20°C	70/50/20°C	55/45/20°C	() ⁿ	%	kg/m	l/m	kr/stk	tillegg/m
5443...	Verteo Line	21	1600	300 - 800	2437 ^{td}	1816 ^{td}	1229 ^{td}	1,3247 ^{td}	30	86,61 ^{td}	15,36	5 518,00	7 834,00
5443...	Verteo Line	21	1800	300 - 800	2672 ^{td}	1981 ^{td}	1334 ^{td}	1,3409 ^{td}	30	100,02 ^{td}	16,22	6 140,00	7 978,00
5443...	Verteo Line	21	2000	300 - 800	2895 ^{td}	2144 ^{td}	1445 ^{td}	1,3427 ^{td}	30	109,46 ^{td}	17,07	6 364,00	8 988,00
5443...	Verteo Line	21	2200	300 - 800	3109 ^{td}	2301 ^{td}	1558 ^{td}	1,3356 ^{td}	30	118,91 ^{td}	17,93	6 662,00	9 704,00
5443...	Verteo Line	21	2400	300 - 800	3344 ^{td}	se td	1672 ^{td}	1,3386 ^{td}	30	128,35 ^{td}	18,78	7 316,00	10 660,00
			H(mm)	L(mm)	75/65/20°C	70/50/20°C	55/45/20°C	() ⁿ	%	kg/m	l/m	kr/stk	tillegg/m
5444...	Verteo Line	22	1600	300 - 800	3219 ^{td}	2385 ^{td}	1627 ^{td}	1,3132 ^{td}	30	96,37 ^{td}	15,36	7 306,00	8 908,00
5444...	Verteo Line	22	1800	300 - 800	3536 ^{td}	2609 ^{td}	1778 ^{td}	1,3272 ^{td}	30	113,91 ^{td}	16,22	7 770,00	9 360,00
5444...	Verteo Line	22	2000	300 - 800	3838 ^{td}	2826 ^{td}	1926 ^{td}	1,3320 ^{td}	30	123,51 ^{td}	17,07	8 222,00	9 956,00
5444...	Verteo Line	22	2200	300 - 800	4123 ^{td}	3033 ^{td}	2066 ^{td}	1,3339 ^{td}	30	133,11 ^{td}	17,93	8 448,00	10 468,00
5444...	Verteo Line	22	2400	300 - 800	4406 ^{td}	se td	2165 ^{td}	1,3687 ^{td}	30	142,71 ^{td}	18,78	9 156,00	10 772,00

td Oppgitt effekt/m og vekt er basert på gjennomsnitt og kan gi opp til 7 % avvik. For nøyaktige tall for hver radiator, se teknisk dokumentasjon.









Varenr.	Varenavn		Pris
2.4.1 Generelt tilbehør til radiatorer			
	9820215 Kermi luftnøkkel		<i>kr/stk</i> 15,00
	9820210 Kermi kv innstillingsnøkkel standard	<i>kg/stk</i> 0,010	<i>kr/stk</i> 30,00
	5490110 Hærverksikring for «vinkelbrakett kort» og «vinkelbrakett lang»		<i>kr/stk</i> 85,00
	5490112 Hærverksikring for «justerbar veggbrakett»		85,00
	4440110 Lufteventil manuell 3/8R m/o-ring *	<i>kg/stk</i> 0,021	<i>kr/stk</i> 27,00
	4440115 Lufteventil manuell 1/2R m/o-ring	0,017	22,00
	5493326 Lakkstift, Kermi-hvit RAL 9016 *	<i>kg/stk</i> 0,040	<i>kr/stk</i> 90,00
	5493324 Sprayboks 150 ml, Kermi hvit RAL 9016 *	0,200	135,00
	5493328 Lakkboks 500 ml, Kermi hvit RAL 9016 *	<i>kg/stk</i> 0,660	<i>kr/stk</i> 230,00
	2130825 Optima kappe for termostat-/returventil		<i>kr/stk</i> 95,00







* Bestillingsvare

Varenr.	Varenavn	kg/stk	kr/stk
	5490118 Justerbar monteringsmal med 3/4R anslutninger	0,560	245,00
	5490120 Fast monteringsmal med 3/4R anslutning, veggavstand 50 (type 10) og 30 (type 11-33) *	0,431	180,00
	5490114 Kermi rengjøringsbørste *		620,00
	5490107 Therm X2 seriell plug *	0,030	56,00
	5490106 Seriell plugg for ettrørs-system *	0,030	77,00
	2200515 Plugg, forkrommet med o-ring 1/2R	0,019	18,00
	2123992 Ventilinnsats Kermi, standard vannmengder (S)	0,110	115,00
	2123994 Ventilinnsats Kermi, små vannmengder (F)	0,110	115,00

* Bestillingsvare

Braketter til standard radiator

Varenr.	Varenavn	Pris
2.5.1 Veggbraketter til standard radiatorer		
		<i>kr/sett</i>
	5490332 Vinkelbrakett skolemodell type 10, for 300/305 høy radiator, veggavstand 60 *	160,00
	5490342 Vinkelbrakett skolemodell type 10, for 400/405 høy radiator, veggavstand 60 *	160,00
	5490352 Vinkelbrakett skolemodell type 10, for 500/505 høy radiator, veggavstand 60 *	160,00
	5490362 Vinkelbrakett skolemodell type 10, for 600/605 høy radiator, veggavstand 60 *	160,00
	5490392 Vinkelbrakett skolemodell type 10, for 900/905 høy radiator, veggavstand 60 *	160,00
		<i>kr/stk</i>
	5490333 Vinkelbrakett skolemodell type 10, for 300/305 høy radiator (tillegg for radiatorerlengde ≤1800) *	80,00
	5490343 Vinkelbrakett skolemodell type 10, for 400/405 høy radiator (tillegg for radiatorerlengde ≤1800) *	80,00
	5490353 Vinkelbrakett skolemodell type 10, for 500/505 høy radiator (tillegg for radiatorerlengde ≤1800) *	80,00
	5490363 Vinkelbrakett skolemodell type 10, for 600/605 høy radiator (tillegg for radiatorerlengde ≤1800) *	80,00
	5490393 Vinkelbrakett skolemodell type 10, for 900/905 høy radiator (tillegg for radiatorerlengde ≤1800) *	80,00
		<i>kg/sett</i> <i>kr/sett</i>
	5490432 Vinkelbrakett skolemodell type 11-33, for 300/305 høy radiator, veggavstand 30 *	0,460 160,00
	5490442 Vinkelbrakett skolemodell type 11-33, for 400/405 høy radiator, veggavstand 30 *	0,620 160,00
	5490452 Vinkelbrakett skolemodell type 11-33, for 500/505 høy radiator, veggavstand 30 *	0,780 160,00
	5490462 Vinkelbrakett skolemodell type 11-33, for 600/605 høy radiator, veggavstand 30 *	0,970 160,00
	5490492 Vinkelbrakett skolemodell type 11-33, for 900/905 høy radiator, veggavstand 30 *	1,460 160,00
		<i>kg/sett</i> <i>kr/stk</i>
	5490433 Vinkelbrakett skolemodell type 11-33, for 300/305 høy radiator (tillegg for radiatorerlengde ≤1800) *	0,220 80,00
	5490443 Vinkelbrakett skolemodell type 11-33, for 400/405 høy radiator (tillegg for radiatorerlengde ≤1800) *	0,300 80,00
	5490453 Vinkelbrakett skolemodell type 11-33, for 500/505 høy radiator (tillegg for radiatorerlengde ≤1800) *	0,400 80,00
	5490463 Vinkelbrakett skolemodell type 11-33, for 600/605 høy radiator (tillegg for radiatorerlengde ≤1800) *	0,490 80,00
	5490493 Vinkelbrakett skolemodell type 11-33, for 900/905 høy radiator (tillegg for radiatorerlengde ≤1800) *	0,730 80,00
		<i>kr/stk</i>
	5490530 Veggbrakett type 10, 300/305 høy radiator *	65,00
	5490540 Veggbrakett type 10, 400/405 høy radiator *	65,00
	5490550 Veggbrakett type 10, 500/505 høy radiator *	74,00
	5490560 Veggbrakett type 10, 600/605 høy radiator *	75,00
	5490590 Veggbrakett type 10, 900/905 høy radiator *	94,00
	5089490 Skrue for veggbrakett *	4,25
	5089482 Plugg for veggbrakett *	4,00
	5490630 Veggbrakett type 11, 300/305 høy radiator *	63,00
	5490640 Veggbrakett type 11, 400/405 høy radiator *	67,00
	5490650 Veggbrakett type 11, 500/505 høy radiator *	72,00
	5490660 Veggbrakett type 11, 600/605 høy radiator *	75,00
	5490690 Veggbrakett type 11, 900/905 høy radiator *	91,00
	5089490 Skrue for veggbrakett *	4,25
	5089482 Plugg for veggbrakett *	4,00

Varenr.	Varenavn	Pris
	5490730 Veggbrakett type 12-33, 300/305 høy radiator *	<i>kr/stk</i> 56,00
	5490740 Veggbrakett type 12-33, 400/405 høy radiator *	60,00
	5490750 Veggbrakett type 12-33, 500/505 høy radiator *	64,00
	5490760 Veggbrakett type 12-33, 600/605 høy radiator *	68,00
	5490790 Veggbrakett type 12-33, 900/905 høy radiator *	82,00
	5089490 Skruer for veggbrakett *	4,25
	5089482 Plugg for veggbrakett *	4,00
	5490494 Veggbrakett type 22, 200 høy Profil radiator *	<i>kr/sett</i> 160,00
	5490495 Veggbrakett type 33, 200 høy Profil radiator *	235,00
	5490496 Veggbrakett type 22, 200 høy Plan/Line radiator *	160,00
	5490497 Veggbrakett type 33, 200 høy Plan/Line radiator *	235,00
	5490145 Avstandsstykke for veggbrakett 3 mm *	<i>kr/stk</i> 7,00
	5490146 Avstandsstykke for veggbrakett 4 mm *	8,00
	5490147 Avstandsstykke for veggbrakett 12 mm *	10,00
	5490148 Avstandsstykke for veggbrakett 20 mm *	14,00
	5490005 Vinkelbrakett kort, veggavstand 30 mm, forsinket *	<i>kg/sett</i> 0,362 <i>kr/sett</i> 80,00
	5490006 Vinkelbrakett kort, veggavstand 40 mm, forsinket *	0,376 80,00
	5490007 Vinkelbrakett kort, veggavstand 50 mm, forsinket *	0,392 80,00
	5490008 Vinkelbrakett kort, veggavstand 60 mm, forsinket *	0,408 80,00
	5490015 Vinkelbrakett kort (tillegg for radiatorerlengde ≤1800), veggavstand 30 mm *	<i>kg/sett</i> 0,175 <i>kr/sett</i> 52,00
	5490016 Vinkelbrakett kort (tillegg for radiatorerlengde ≤1800), veggavstand 40 mm *	0,182 52,00
	5490017 Vinkelbrakett kort (tillegg for radiatorerlengde ≤1800), veggavstand 50 mm *	0,190 52,00
	5490018 Vinkelbrakett kort (tillegg for radiatorerlengde ≤1800), veggavstand 60 mm *	0,198 52,00
	5490030 Lyddempende klips for vinkelbrakett kort/lang, hvit *	<i>kg/stk</i> 0,068 <i>kr/stk</i> 10,00
	5490032 Lyddempende klips for vinkelbrakett kort/lang, grafitgrå *	0,068 10,00
	5490020 Justerbar veggbrakett, 35-45 mm veggavstand *	<i>kr/stk</i> 145,00
	5490022 Justerbar veggbrakett, 45-60 mm veggavstand	145,00
	5490024 Justerbar veggbrakett, 60-100 mm veggavstand	145,00

* Bestillingsvare







Braketter til standard radiator

Varenr.	Varenavn	Pris
		<i>kr/stk</i>
	5490034 Avløftsikring for vinkelbrakett kort/lang, hvit *	10,00
	5490036 Avløftsikring for vinkelbrakett kort/lang, grafittgrå *	10,00
		<i>kg/stk</i> <i>kr/stk</i>
	5490062 Murbrakett lengde 95 mm, sett med én brakett *	0,115 42,00
	5490064 Murbrakett lengde 130 mm, sett med én brakett *	0,134 42,00
	5490066 Murbrakett lengde 160 mm, sett med én brakett *	0,152 42,00
	5490068 Murbrakett lengde 200 mm, sett med én brakett *	0,171 42,00
	5490082 Sikringsbøyle for murbrakett *	0,006 4,00
		<i>kg/stk</i> <i>kr/stk</i>
	5490084 Avstandsholder 18-28 mm, hvit *	0,008 11,00
	5490085 Avstandsholder 27-43 mm, hvit	0,008 11,00
		<i>kg/stk</i> <i>kr/stk</i>
	5490086 Forlenger for avstandsholder, 10 mm	0,005 5,00
		<i>kr/stk</i>
	5490087 Forlenger for avstandsholder, 35 mm *	38,00
		<i>kg/stk</i> <i>kr/stk</i>
	5490088 Dekkskive for murbrakett, hvit RAL 9016 *	0,015 15,00
		<i>kr/stk</i>
	5490113 Forskyvningssikring nedre lask *	80,00

Varenr. Varenavn

Pris

2.5.2 Gulvbraketter til standard radiatorer

		kg/stk	kr/stk
	5491002 Gulvbrakett innfelt (30x10 mm rør) 460 mm for 300/305, 400/405 og 500/505 høy radiator	0,961	275,00
	5491004 Gulvbrakett innfelt (30x10 mm rør) 760 mm for 600/605 og 900/905 høy radiator <i>OBS! Ved montering av gulvbrakett innfelt for type 11 med ventil er «Sideutjevningsstykke for type 11» påkrevd tilbehør. OBS! Ved montering av gulvbrakett innfelt for type 10 er «Tilbehørssett for type 10» påkrevd tilbehør.</i>	1,479	285,00
	5491012 Gulvbrakett (30x10 mm rør) justerbar for rågulv, 300/305, 400/405 og 500/505 høy radiator *	1,200	320,00
	5491014 Gulvbrakett (30x10 mm rør) justerbar for ferdig gulv, 300/305, 400/405 og 500/505 høy radiator *	1,050	320,00
	5491016 Gulvbrakett (30x10 mm rør) justerbar for rågulv, 600/605 og 900/905 høy radiator *	1,550	335,00
	5491018 Gulvbrakett (30x10 mm rør) justerbar for ferdig gulv, 600/605 og 900/905 høy radiator * <i>OBS! Ved montering av gulvbrakett for type 11 med ventil er «Distansestykke for type 11» påkrevd tilbehør. OBS! Ved montering av gulvbrakett for type 10 er «Montasjesett for type 10» påkrevd tilbehør.</i>	1,450	335,00
	5491022 Gulvbrakett (30x10 mm rør) tillegg for VM radiator lengde ≤1800, 300/305, 400/405 og 500/505 *	2,550	580,00
	5491024 Gulvbrakett (30x10 mm rør) tillegg for VM radiator lengde ≤1800, 600/605 og 900/905 * <i>Benyttes som midtbrakett i kombinasjon med gulvbrakett (30x10 mm rør) ved montering av VM radiatorer ≤1800 lengde.</i>	2,850	595,00
	5491052 Dekkskive rektangulær for gulvbraketter med 30x10 mm rør <i>Benyttes ved montering på rågulv.</i>	0,150	56,00
	5491062 Sideutjevningsstykke for innfelt gulvbrakett type 11 *	0,120	50,00
	5491064 Tilbehørssett for type 10	0,180	150,00
	5491054 Dekkskive oval for gulvbraketter med 30x10 mm rør * <i>Benyttes ved montering på ferdig gulv.</i>	0,045	115,00







* Bestillingsvare

Braketter til standard radiator







Varenr.	Varenavn	Pris
	5491130 Gulvbrakett (30x20 mm rør) utenpåliggende for 300/305 høy radiator *	kg/stk 1,154 335,00
	5491140 Gulvbrakett (30x20 mm rør) utenpåliggende for 400/405 høy radiator *	1,271 335,00
	5491150 Gulvbrakett (30x20 mm rør) utenpåliggende for 500/505 høy radiator *	1,380 335,00
	5491160 Gulvbrakett (30x20 mm rør) utenpåliggende for 600/605 høy radiator *	1,504 335,00
	5491190 Gulvbrakett (30x20 mm rør) utenpåliggende for 900/905 høy radiator *	1,915 335,00
	5491056 Dekkskive rektangulær for gulvbraketter med 30x20 mm rør * <i>Benyttes ved montasje på rågulv</i>	kg/stk 0,005 29,00
	5491058 Dekkskive rektangulær for gulvbraketter med 30x20 mm rør * <i>Benyttes ved montasje på ferdig gulv</i>	kg/stk 0,075 85,00
	5491032 Gulvbrakett (60x10 mm rør) innfelt for 200 høy radiator, type 22 *	kr/stk 290,00
	5491034 Gulvbrakett (60x10 mm rør) innfelt for 200 høy radiator, type 33 *	305,00
	5491050 Dekkskive rektangulær for gulvbraketter med 60x10 mm rør *	kr/stk 120,00
	5490124 Monteringsmal for justerbar gulvbrakett, radiatorlengde ≥ 2000/2005 *	kg/stk 4,250 920,00
	5490126 Forlenger til monteringsmal for justerbar gulvbrakett, radiatorlengde ≥ 3000/3005 *	kg/stk 3,650 545,00

Varenr.	Varenavn		Pris
---------	----------	--	------

2.5.3 Tilbehør til standard radiatorer

Varenr.	Varenavn	kg/stk	kr/stk
	2200446 Adapter-D for model-V radiatorer *	0,560	350,00
	2200382 Z-albue med løpende mutter 1/2R, forkrommet *	0,360	370,00
	2200384 Z-albue med løpende mutter 3/4R, forkrommet *	0,430	440,00
	2200386 Koaksiale adapterstykker, min 40/50 maks 60/50, messing		160,00
	2200388 Koaksiale adapterstykker, min 34/50 maks 66/50, messing		160,00
	5490100 Håndklestang for feste på radiatorpanel, 19 x 450 mm, hvit RAL 9016 *	0,346	215,00
	5490102 Håndklestang for feste på radiatorpanel, 19 x 600 mm, hvit RAL 9016 *	0,414	225,00
	54803.. Strålingsskjerm, for 300/305 høy radiator *		1 285,00
	54804.. Strålingsskjerm, for 400/405 høy radiator *		1 390,00
	54805.. Strålingsskjerm, for 500/505 høy radiator *		1 465,00
	54806.. Strålingsskjerm, for 600/605 høy radiator *		1 550,00
	54809.. Strålingsskjerm, for 900/905 høy radiator *		1 650,00
<i>Komplett varenummer får man ved å legge til lengden på varenummer i kolonnen: fra 09 (900/905) til 30 (3000/3005).</i>			
	5481102 Hjørnedeksel for strålingsskjerm *	0,035	66,00
	5481104 Monteringssett for strålingsskjerm (påkrevd tilbehør) *	0,810	240,00

* Bestillingsvare

Varenr.	Varenavn		Pris
2.6.1 Tilbehør Verteo			
	2130192	Kermi termostathode, forkrommet *	kg/stk kr/stk 0,200 340,00
	2130194	Kermi termostathode, rustfritt utseende *	0,200 435,00
	2126402	Kermi termostatventil med forbinding bak, hvitt deksel *	kg/stk kr/stk 1,200 840,00
	2126404	Kermi termostatventil med forbinding bak, forkrommet deksel *	1,200 1 265,00
	2126406	Kermi termostatventil med forbinding bak, rustfritt utseende deksel *	1,200 1 395,00
	2126408	Kermi termostatventil med underforbinding, hvitt deksel *	kg/stk kr/stk 1,200 840,00
	2126410	Kermi termostatventil med underforbinding, forkrommet deksel *	1,200 1 265,00
	2126412	Kermi termostatventil med underforbinding, rustfritt deksel *	1,200 1 395,00
	5490510	Veggbrakett lang for 1600 høy Verteo *	kg/sett kr/sett 2,566 325,00
	5490512	Veggbrakett lang for 1800 høy Verteo *	2,926 325,00
	5490514	Veggbrakett lang for 2000 høy Verteo *	3,286 325,00
	5490516	Veggbrakett lang for 2200 høy Verteo *	3,646 325,00
	5490518	Veggbrakett lang for 2400 høy Verteo *	4,008 325,00
	5490531	Håndkleholder for 700 mm Verteo, hvit RAL 9016 (ikke for modell 10) *	kr/stk 580,00
	5490532	Håndkleholder for 700 mm Verteo, grå RAL 7024 med søveloksert stang, (ikke for modell 10) *	740,00
	5490520	Støttebraketter for gulv, Verteo type 20/21, hvit (RAL 9016) *	kg/sett kr/sett 2,400 1 145,00
	5490522	Støttebraketter for gulv, Verteo type 22, hvit (RAL 9016) *	2,600 1 145,00
	OBS! Benyttes kun til ekstra sikring sammen med «Vinkelbrakett kort for verteo» og «Hærverk-sikring for vinkelbrakett»		

Leveringsomfang

Kermi design,- og baderoms radiator leveres komplett med veggfester, lufteventil og plugger. Veggfestene tilfredsstillers klasse 1 og 2 (VDI 6036), mens fester for klasse 3 leveres som opsjon.

Lakkering

Tolags lakkering (grunning og pulverlakk), emisjonsfri, miljøvennlig og uten dråper. Tilfredsstillers DIN 55900: avfettet, jern-fosfatbehandlet, grunnet med dypplakk (ETL) og deretter pulverlakkert (EPS).

Standard farge: synlige deler Kermihvit (RAL 9016).
Farge 2: synlige deler sanitærfarge, Edition Soft, Natur eller Ethno.
Farge 3: synlige deler Edition Metallic eller RAL-farge
Krom: synlige deler forkrommet.

Tilbehør

Håndklehengere, knagger og annet påmontert utstyr er ikke inkludert i prisen selv om de er vist på bildet.

Kvalitet

RAL-kontrollert. Alle radiatorer blir trykktestet.
Prøvetrykk: 13,0 bar. Maks driftstrykk 10,0 bar.
Maks driftstemperatur: 110 °C.
Sertifisert etter DIN EN ISO 9001:2000

Emballasje

Pakket monteringsferdig i kartong og sveiset plastfolie.

Tekniske data

Tekniske data finner du på www.variantvvs.no



Basic-50



Credo-V



Credo-V



Decor-V



Icaro



Icaro





Credo-Half



Pateo



Casteo





Fedon

Varenr.	Varenavn	Hvit	Krom	Farge 2	Farge 3
---------	----------	------	------	---------	---------

3.1.1 Design- og baderomsradiatorer

		75/65/20°C	kr/stk	kr/stk	kr/stk
	6131125 Kermi Basic-50 hvit 1172 x 450	511	2 885,00	6 440,00	4 850,00
	6131126 Kermi Basic-50 hvit 1172 x 599	622	2 825,00	7 525,00	4 750,00
	6131146 Kermi Basic-50 hvit 1448 x 599	817	3 390,00	9 115,00	5 695,00
	6131185 Kermi Basic-50 hvit 1770 x 450	767	3 600,00	8 725,00	6 045,00
	6131186 Kermi Basic-50 hvit 1770 x 599	993	3 720,00	10 685,00	6 260,00
	6131187 Kermi Basic-50 hvit 1770 x 749	1216	4 095,00	12 290,00	6 880,00
	<i>Annet artikkelnummer på farge og krom</i>				
		75/65/20°C	kr/stk	kr/stk	kr/stk
	6101116 Kermi Credo-V hvit 1091 x 621	544	6 755,00		8 855,00
	6101155 Kermi Credo-V hvit 1471 x 471	594	7 765,00		10 175,00
	6101156 Kermi Credo-V hvit 1471 x 621	767	8 245,00		10 775,00
	6101195 Kermi Credo-V hvit 1889 x 471	788	9 975,00		13 070,00
	6101196 Kermi Credo-V hvit 1889 x 621	1017	10 175,00		13 300,00
	6101198 Kermi Credo-V hvit 1889 x 771	1240	11 100,00		14 545,00
	<i>Annet artikkelnummer på farge og krom</i>				
		75/65/20°C	kr/stk	kr/stk	kr/stk
	6031115 Kermi Credo-Half hvit 1086 x 460, høyre	432	9 850,00	13 745,00	12 015,00
	6031155 Kermi Credo-Half hvit 1466 x 460, høyre	603	11 380,00	16 060,00	13 885,00
	6031156 Kermi Credo-Half hvit 1466 x 610, høyre	796	11 810,00	16 945,00	14 405,00
	6031195 Kermi Credo-Half hvit 1884 x 460, høyre	795	12 900,00	18 320,00	15 740,00
	6031196 Kermi Credo-Half hvit 1884 x 610, høyre	1051	13 340,00	19 435,00	16 270,00
	<i>Versjon "venstre" leveres på forespørsel, med lik pris</i>				
<i>Annet artikkelnummer på farge og krom</i>					
		75/65/20°C	kr/stk	kr/stk	kr/stk
	6201008 Decor-V Type 21, 600 x 1012, hvit, VM høyre	926	8 785,00	10 545,00	11 420,00
	6201012 Decor-V Type 21, 600 x 1196, hvit, VM høyre	1284	10 015,00	12 020,00	13 025,00
	6201016 Decor-V Type 21, 1200 x 644, hvit, VM høyre	1280	7 985,00	9 585,00	10 385,00
	6201020 Decor-V Type 21, 1800 x 552, hvit, VM høyre	1596	9 840,00	11 810,00	12 795,00
	6201028 Decor-V Type 21, 2000x552, hvit, VM høyre	1764	10 480,00	12 580,00	13 625,00
	6201032 Decor-V Type 21, 2000x736, hvit, VM høyre	2352	13 305,00	15 970,00	17 310,00
	<i>Annet artikkelnummer på farge og krom</i>				
		75/65/20°C	kr/stk	kr/stk	kr/stk
	6041144 Kermi Icaro, hvit 1446 x 400	462	10 060,00	16 585,00	12 375,00
	6041146 Kermi Icaro, hvit 1446 x 600	628	10 360,00	17 535,00	12 745,00
	6041194 Kermi Icaro, hvit 1866 x 400	590	11 250,00	19 355,00	13 835,00
	6041196 Kermi Icaro, hvit 1866 x 600	804	11 645,00	20 870,00	14 325,00
	<i>Annet artikkelnummer på farge og krom</i>				
		75/65/20°C	kr/stk	kr/stk	kr/stk
	6171002 Kermi Fedon, hvit 1048 x 510, høyre m/spor for tilbehør	498	8 380,00		9 630,00
	6171004 Kermi Fedon, hvit 1648 x 510, høyre m/spor for tilbehør	746	10 950,00		12 595,00
	6171006 Kermi Fedon, hvit 1648 x 691, høyre m/spor for tilbehør	956	11 470,00		13 200,00
	6171008 Kermi Fedon, hvit 1948 x 510, høyre m/spor for tilbehør	918	11 590,00		13 325,00
	6171010 Kermi Fedon, hvit 1948 x 691, høyre m/spor for tilbehør	1068	12 745,00		14 660,00
	<i>Versjon uten spor for tilbehør kan leveres på forespørsel</i>				

Varenr.	Varenavn		Hvit	Krom	Farge 2	Farge 3
		75/65/20°C	kr/stk		kr/stk	
	6191085 Kermi Ideos-V, hvit 758 x 508	262	9 065,00		10 870,00	
	6191115 Kermi Ideos-V, hvit 1133 x 508	383	10 685,00		12 820,00	
	6191155 Kermi Ideos-V, hvit 1508 x 508	524	12 300,00		14 755,00	
	6191157 Kermi Ideos-V, hvit 1508 x 758	772	15 555,00		18 660,00	
	6191195 Kermi Ideos-V, hvit 1883 x 508	630	13 935,00		16 715,00	
	6191197 Kermi Ideos-V, hvit 1883 x 758	963	18 000,00		21 605,00	
	<i>Annet artikkelnummer på farge og krom</i>					
		75/65/20°C	kr/stk		kr/stk	
	6231155 Kermi Pateo, hvit 1525 x 500	1056	7 705,00		8 865,00	
	6231156 Kermi Pateo, hvit 1525 x 600	1291	8 460,00		9 735,00	
	6231157 Kermi Pateo, hvit 1525 x 700	1530	9 215,00		10 595,00	
	6231176 Kermi Pateo, hvit 1725 x 600	1406	9 040,00		10 395,00	
	6231177 Kermi Pateo, hvit 1725 x 700	1666	9 795,00		11 265,00	
	6231197 Kermi Pateo, hvit 1925 x 700	1808	10 375,00		11 925,00	
	<i>Annet artikkelnummer på farge og krom</i>					
		75/65/20°C	kr/stk		kr/stk	
	6241155 Kermi Tabeo, hvit 1437 x 500	758	10 140,00		13 190,00	
	6241156 Kermi Tabeo, hvit 1437 x 600	876	11 300,00		14 700,00	
	6241157 Kermi Tabeo, hvit 1437 x 750	1047	12 170,00		15 820,00	
	6241185 Kermi Tabeo, hvit 1757 x 500	917	12 520,00		16 275,00	
	6241186 Kermi Tabeo, hvit 1757 x 600	1060	13 330,00		17 330,00	
	6241187 Kermi Tabeo, hvit 1757 x 750	1266	14 490,00		18 835,00	
	<i>Annet artikkelnummer på farge og krom</i>					
		75/65/20°C	kr/stk	kr/stk	kr/stk	
	6261206 Kermi Casteo, hvit 1261 x 600	638	6 490,00	13 630,00	8 440,00	
	6261506 Kermi Casteo, hvit 1535 x 600	760	7 360,00	15 455,00	9 575,00	
	6261507 Kermi Casteo, hvit 1535 x 750	921	7 995,00	16 790,00	10 400,00	
	6261805 Kermi Casteo, hvit 1809 x 500	750	7 940,00	16 675,00	10 330,00	
	6261806 Kermi Casteo, hvit 1809 x 600	878	8 345,00	17 525,00	10 850,00	
	6261807 Kermi Casteo, hvit 1809 x 750	1065	8 985,00	18 870,00	11 685,00	









Annet artikkelnummer på farge og krom

Standard farge: synlige deler Kermihvit (RAL 9016).







Krom: synlige deler forkrommet.







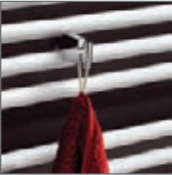











Farge 2: synlige deler sanitærfarge, Edition Soft, Natur eller Ethno.

Farge 3: synlige deler Edition Metallic eller RAL-farge





Varenr.	Varenavn	Basic-50	Credo-V	Credo-Half	Decor-V	Icaro	Fedon	Ideos-V	Pateo	Tabeo	Casteo	Pris
 Tilhørende produkter												
	2130192	Kermi termostathode, forkrommet *										kr/stk 340,00
	2130194	Kermi termostathode, rustfritt utseende *										435,00
	2126402	Kermi termostatv. forbinding bak, hvitt deksel *										kr/stk 840,00
	2126404	Kermi termostatv. forbinding bak, forkr. deksel *										1 265,00
	2126406	Kermi termostatv. forb. bak, rustfritt utseende dek. *										1 395,00
	2126414	Kermi termostatv. forbinding bak, hvitt deksel *										975,00
	2126416	Kermi termostatv. forbinding bak, forkr. deksel *										1 405,00
	2126408	Kermi termostatv. underforbinding, hvitt deksel *										kr/stk 840,00
	2126410	Kermi termostatv. underforbinding, forkr. deksel *										1 265,00
	2126412	Kermi termostatv. underforb., rustfritt utseende dek. *										1 395,00
	6292150	Kermi T-rør, forkr. for anslutning av elektrovarmer *										kr/stk 280,00
	6292100	Kermi term.ventil koaks. vinkel forkr. DN15, venstre*										kr/stk 1 760,00
	6292102	Kermi term.ventil koaks. vinkel forkr. DN15, høyre *										1 760,00
	6292112	Kermi returventil vinkel forkrommet DN15 *										kr/stk 1 375,00
	6291292	Rengjøringsbørste tredelt *										kr/stk 710,00

* Bestillingsvare

Varenr.	Varenavn	Basic-50	Credo-V	Credo-Half	Decor-V	Icaro	Fedon	Ideos-V	Pateo	Tabeo	Casteo	Pris
 Tilhørende produkter												
												kr/stk
	6290101 Håndklekrok, alu lakkert *											595,00
	6290102 Håndklekrok, forkrommet *											875,00
												kr/stk
	6290162 Håndklebøyle, alu lakkert, 599 mm *											1 085,00
	6290164 Håndklebøyle, forkrommet, 599 mm *											2 300,00
	6290166 Håndklebøyle, alu lakkert, 899 mm *											1 130,00
	6290168 Håndklebøyle, forkrommet, 899 mm *											2 395,00
	6290156 Håndklebøyle, alu lakkert, 599 mm *											1 345,00
	6290157 Håndklebøyle, forkrommet, 599 mm *											2 850,00
	6290158 Håndkleholder, alu lakkert 899 mm *											1 400,00
	6290159 Håndkleholder, forkrommet 899 mm *											2 965,00
												kr/stk
	6290182 Håndkleylle, alu lakkert, 599 mm *											1 550,00
	6290184 Håndkleylle, forkrommet, 599 mm *											2 765,00
	6290186 Håndkleylle, alu lakkert, 899 mm *											1 595,00
	6290188 Håndkleylle, forkrommet, 899 mm *											2 860,00
	6290190 Håndkleylle, alu lakkert, 599 mm *											1 925,00
	6290192 Håndkleylle, forkrommet, 599 mm *											3 430,00
	6290194 Håndkleylle, alu lakkert, 899 mm *											1 980,00
	6290196 Håndkleylle, forkrommet, 899 mm *											3 545,00
												kr/stk
	6290106 Håndklekrok, forkrommet *											735,00
												kr/stk
	6290121 Håndklebøyle, lukket, forkrommet, 471 mm *											1 730,00
	6290122 Håndklebøyle, lukket, forkrommet, 621 mm *											1 865,00
	6290124 Håndklebøyle, lukket, forkrommet, 771 mm *											1 995,00
												kr/stk
	6290126 Håndklebøyle, åpen, forkr, 471 mm, venstre *											2 135,00
	6290128 Håndklebøyle, åpen, forkr, 621 mm, venstre *											2 265,00
	6290130 Håndklebøyle, åpen, forkr, 771 mm, venstre *											2 405,00
	6290132 Håndklebøyle, åpen, forkr, 471 mm, høyre *											2 135,00
	6290134 Håndklebøyle, åpen, forkr, 621 mm, høyre *											2 265,00
	6290136 Håndklebøyle, åpen, forkr, 771 mm, høyre *											2 405,00

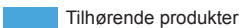
Varenr.	Varenavn	Basic-50	Credo-V	Credo-Half	Decor-V	Icaro	Fedon	Ideos-V	Pateo	Tabeo	Casteo	Pris
	 Tilhørende produkter											
	6290107 Håndklekrok forkrommet *											kr/stk 855,00
	6290176 Håndklebøyle, forkrommet, 516 mm *											kr/stk 2 085,00
	6290177 Håndklebøyle, forkrommet, 266 mm *											2 085,00
	6290178 Håndklebøyle, børstet edelstål, 500 mm *											kr/stk 2 050,00
	6290179 Håndklebøyle, børstet edelstål, 600 mm *											2 165,00
	6290180 Håndklebøyle, børstet edelstål, 700 mm *											2 280,00
	6290103 Håndklekrok forkrommet *											kr/stk 855,00
	6290170 Håndklebøyle, forkrommet, 455 mm *											2 200,00
	6290171 Glasshyll, forkrommet/satinert glass 202x82 mm *											3 135,00
	6290173 Speil 600 x 200 mm *											kr/stk 1 990,00
	6290175 LED-Lysarmatur, 202 x 82 mm, 3 m kabel *											kr/stk 5 985,00
	6290100 Kermi X-link anslutningsarmatur *											kr/stk 3 260,00

* Bestillingsvare

Varenr.	Varenavn	Basic-50	Credo-V	Credo-Half	Decor-V	Icaro	Fedon	Ideos-V	Pateo	Tabeo	Casteo	Pris
												
												kr/stk
	6299961 Elektrisk varmekolbe 150 Watt, hvit *											2 295,00
	6299962 Elektrisk varmekolbe 300 Watt, hvit *											2 345,00
	6299963 Elektrisk varmekolbe 400 Watt, hvit *											2 385,00
	6299964 Elektrisk varmekolbe 600 Watt, hvit *											2 425,00
	6299965 Elektrisk varmekolbe 800 Watt, hvit *											2 585,00
	6299966 Elektrisk varmekolbe 1200 Watt, hvit *											2 830,00
	6299967 Elektrisk varmekolbe 1500 Watt, hvit *											2 920,00
												kr/stk
	6299901 Elektrosett, WKS 300 Watt, hvit *											3 175,00
	6299912 Elektrosett, WKS 300 Watt, titan *											3 885,00
	6299902 Elektrosett, WKS 400 Watt, hvit *											3 245,00
	6299913 Elektrosett, WKS 400 Watt, titan *											3 955,00
	6299903 Elektrosett, WKS 600 Watt, hvit *											3 320,00
	6299914 Elektrosett, WKS 600 Watt, titan *											4 025,00
	6299904 Elektrosett, WKS 800 Watt, hvit *											3 390,00
	6299915 Elektrosett, WKS 800 Watt, titan *											4 095,00
	6299905 Elektrosett, WKS 1200 Watt, hvit *											3 460,00
	6299916 Elektrosett, WKS 1200 Watt, titan *											4 165,00
	6299906 Elektrosett, WKS 1500 Watt, hvit *											3 530,00
	6299917 Elektrosett, WKS 1500 Watt, titan *											4 235,00
												kr/stk
	6299922 Elektrosett, WFS 300 Watt, hvit *											4 590,00
	6299932 Elektrosett, WFS 300 Watt, titan *											5 295,00
	6299923 Elektrosett, WFS 400 Watt, hvit *											4 660,00
	6299933 Elektrosett, WFS 400 Watt, titan *											5 365,00
	6299924 Elektrosett, WFS 600 Watt, hvit *											4 730,00
	6299934 Elektrosett, WFS 600 Watt, titan *											5 435,00
	6299925 Elektrosett, WFS 800 Watt, hvit *											4 800,00
	6299935 Elektrosett, WFS 800 Watt, titan *											5 510,00
	6299926 Elektrosett, WFS 1200 Watt, hvit *											4 870,00
	6299936 Elektrosett, WFS 1200 Watt, titan *											5 580,00
	6299927 Elektrosett, WFS 1500 Watt, hvit *											4 945,00
	6299937 Elektrosett, WFS 1500 Watt, titan *											5 650,00
												kr/stk
	6299942 Elektrosett, WFC 300 Watt, hvit *											6 145,00
	6299952 Elektrosett, WFC 300 Watt, titan *											6 850,00
	6299943 Elektrosett, WFC 400 Watt, hvit *											6 215,00
	6299953 Elektrosett, WFC 400 Watt, titan *											6 920,00
	6299944 Elektrosett, WFC 600 Watt, hvit *											6 285,00
	6299954 Elektrosett, WFC 600 Watt, titan *											6 990,00
	6299945 Elektrosett, WFC 800 Watt, hvit *											6 355,00
	6299955 Elektrosett, WFC 800 Watt, titan *											7 060,00
	6299946 Elektrosett, WFC 1200 Watt, hvit *											6 425,00
	6299956 Elektrosett, WFC 1200 Watt, titan *											7 135,00
	6299947 Elektrosett, WFC 1500 Watt, hvit *											6 495,00
	6299957 Elektrosett, WFC 1500 Watt, titan *											7 205,00

Konvektor C

Arbonia er en sveitsisk produsent av konvektorer i ulike utførelser og design. Arbonia leverer konvektorer med høye varmeavgivelser selv fra små enheter, og med muligheter til å integrere utstyret i ulike miljøer. Farger og ulike overflate-strukturer som er tråd med arkitektens ønsker kan leveres for å oppnå en stilren utforming og et funksjonelt miljø. Arbonia konvektorer har en moderne design og en høy finish.

Konvektorene leveres i 4 høyder og 5 dybder, i lengder fra 500-2000 mm med 100 mm intervall og lengder fra 2000-6000 mm med 200 mm intervall. Konvektoren kan også leveres med innebygd ventilsett (prises og leveres på forespørsel).

Konvektoren leveres med 1/2R eller 3/4R innvendige anslutninger etter kundens ønske. Topprist er valgfritt, se meterpris uten (1) og med (2) topprist i prislisten.

Arbonia konvektorer er beregnet for lukkede varmeanlegg med maksimal driftstemperatur 120 °C og med inntil 6 bars driftstrykk (modell med 10 bars driftstrykk prises og leveres på forespørsel).

Konvektorene er produsert etter gjeldende europeiske normer og varmeeffekter dokumentert etter EN 442.

Arbonia konvektorer kan leveres i spesialmodeller tilpasset det enkelte bygg:

Vinklet versjon

- ▶ Vinkelen α kan være mellom 90° og 270°.
- ▶ Antall vinkler er ubegrenset.
- ▶ Leveres kun i versjon med topprist.
- ▶ Ikke tilgjengelig i alle dimensjoner i varmgalvanisert utførelse.
- ▶ Målsatt tegning må følge bestillingen.

Buet versjon

- ▶ Minste bøyeradius $R = 400$ mm.
- ▶ Leveres kun i versjon C for høyt driftstrykk, 10 bar.
- ▶ Leveres ikke med topprist.
- ▶ Ikke tilgjengelig i alle dimensjoner varmgalvanisert utførelse.
- ▶ Målsatt tegning må følge bestillingen.



Typen

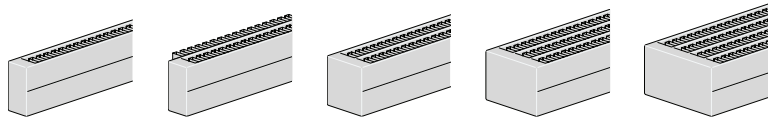

C...2

C...2/1

C...3

C...4

C...5

Høyder

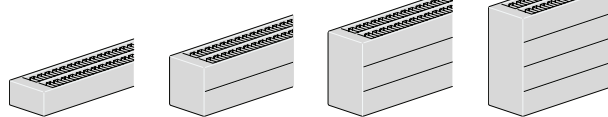

70 mm

140 mm

210 mm

280 mm

Varenr.	Varenavn								Grunnpris	Meterpris		
---------	----------	--	--	--	--	--	--	--	-----------	-----------	--	--

4.1.1 Konvektor C for montering på gulv eller vegg

		<i>h (mm)</i>	<i>d (mm)</i>	<i>75/65/20°C</i>	<i>70/50/20°C</i>	<i>55/45/20°C</i>	<i>()ⁿ</i>	<i>vann (l)</i>	<i>kg/m</i>	<i>kr/stk</i>	<i>kr/m¹</i>	<i>kr/m²</i>
..207..	C 072	70	72	349	259	186	1,24	1,3	5,500	1 704,00	782,00	948,00
..307..	C 072/1	70	122	405	301	217	1,23	1,3	7,400	1 834,00	1 038,00	1 403,00
..407..	C 073	70	133	593	442	319	1,22	2,1	9,000	2 050,00	1 216,00	1 536,00
..607..	C 074	70	194	813	606	438	1,22	2,9	13,00	2 460,00	1 823,00	2 302,00
..807..	C 075	70	255	1025	766	555	1,21	3,7	17,20	2 936,00	2 298,00	2 937,00

		<i>h (mm)</i>	<i>d (mm)</i>	<i>75/65/20°C</i>	<i>70/50/20°C</i>	<i>55/45/20°C</i>	<i>()ⁿ</i>	<i>vann (l)</i>	<i>kg/m</i>	<i>kr/stk</i>	<i>kr/m¹</i>	<i>kr/m²</i>
..214..	C 142	140	72	543	397	281	1,30	2,6	12,20	2 007,00	1 326,00	1 485,00
..314..	C 142/1	140	122	727	535	382	1,27	2,8	15,60	2 202,00	2 166,00	2 531,00
..414..	C 143	140	133	878	643	456	1,29	4,1	20,50	2 374,00	2 562,00	2 883,00
..614..	C 144	140	194	1185	868	616	1,29	5,6	28,60	2 913,00	3 579,00	4 058,00
..814..	C 145	140	255	1486	1089	772	1,29	7,2	36,80	3 475,00	4 816,00	5 455,00

		<i>h (mm)</i>	<i>d (mm)</i>	<i>75/65/20°C</i>	<i>70/50/20°C</i>	<i>55/45/20°C</i>	<i>()ⁿ</i>	<i>vann (l)</i>	<i>kg/m</i>	<i>kr/stk</i>	<i>kr/m¹</i>	<i>kr/m²</i>
..221..	C 212	210	72	691	499	348	1,35	3,9	18,90	2 438,00	1 723,00	1 882,00
..321..	C 212/1	210	122	977	712	503	1,31	4,2	23,80	2 568,00	2 452,00	2 817,00
..421..	C 213	210	133	1127	810	562	1,37	6,1	31,50	2 699,00	2 939,00	3 259,00
..621..	C 214	210	194	1640	1184	827	1,35	8,3	43,90	3 366,00	4 274,00	4 753,00
..821..	C 215	210	255	2092	1507	1049	1,36	10,7	56,40	4 013,00	5 700,00	6 339,00

		<i>h (mm)</i>	<i>d (mm)</i>	<i>75/65/20°C</i>	<i>70/50/20°C</i>	<i>55/45/20°C</i>	<i>()ⁿ</i>	<i>vann (l)</i>	<i>kg/m</i>	<i>kr/stk</i>	<i>kr/m¹</i>	<i>kr/m²</i>
..228..	C 282	280	72	809	584	408	1,35	5,2	25,10	2 870,00	2 209,00	2 368,00
..328..	C 282/1	280	122	1154	835	585	1,34	5,5	30,70	2 936,00	3 159,00	3 524,00
..428..	C 283	280	133	1363	975	673	1,39	8,3	41,00	3 021,00	3 800,00	4 120,00
..628..	C 284	280	194	1884	1344	926	1,40	11,1	59,00	3 820,00	5 501,00	5 980,00
..828..	C 285	280	255	2395	1704	1171	1,41	14,4	76,30	4 553,00	7 401,00	8 040,00

1 Meterpris uten topprist (to første siffer i varenummer: 51)

2 Meterpris med topprist (to første siffer i varenummer: 52)

OBS! Ved bruk av topprist reduseres effektivitet med 5%. Oppgitt effekt, vanninnhold og vekt er pr. lengdemeter.

Priskalkulering: Pris pr. konvektor = Grunnpris + (lengde i meter x pris pr. meter uten¹ eller med² topprist) + evt. tillegg for innebygget ventilsett
Alle priser avrundes til nærmeste 5-krone.

Priseksempel: Konvektor C 214 Lengde 1,4m med topprist: grunnpris 3366,00 + (1,4 meter x 4753,00 meterpris med rist) ≈ 10 020,00 kr

LENGDER

Lengder fra 500 mm til 2000 mm med 100 mm intervall. Lengder fra 2000 til 6000 med 200 mm intervall.

Maksimal lengde **C215**: 5000 mm, maksimal lengde **C284**: 4800 mm og maksimal lengde **C285**: 3600 mm (øvrige modeller har maks lengde 6000 mm).

VARENUMMER

Komplett varenummer finner man slik (i eksempelet bruker vi en konvektor av typen C282, med lengde 1200, uten topprist)

Ta de to første sifferene fra varenummer for konvektor uten topprist 51... varenummer fra første kolonne ...228..., legg til to tall (desimeter) for lengden ...12 (05-60).

Vi får da varenummeret 5122812.

To-rørs anslutning uten innebygget ventil

Sideforbinding:

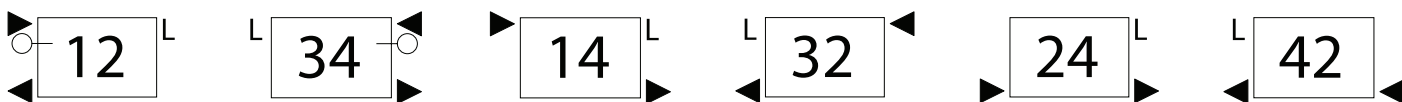

Side- og underforbinding:

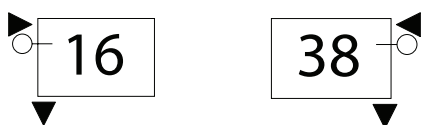

Separert underforbinding:

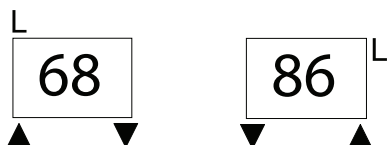

Underforbinding:

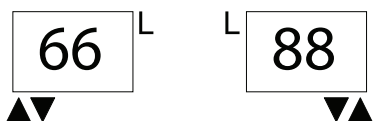

Midtforbinding: **OBS!** Maksimal lengde 2000 mm

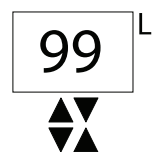

To-rørs anslutning med innebygget ventil

Anslutning under: **OBS!** Anslutningene ligger bak hverandre. Kun tilgjengelig for C..3 og større.

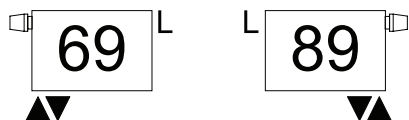

Anslutning under midt: **OBS!** Maksimal lengde 2000 mm

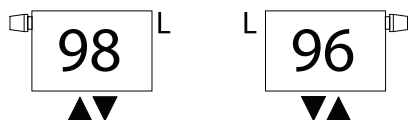

L Anbefalt plassering av lufterventil
 ○ Skilleplate

Varenr.	Varenavn	Pris
---------	----------	------

4.1.2 Konvektor C -tillegg for anslutninger

Varenr.	Varenavn	Pris
5299800	#12 - 2-rørs 1/2" ansl. tur/retur venstre	Intet tillegg
5299802	#34 - 2-rørs 1/2" ansl. tur/retur høyre	Intet tillegg
5299804	#14 - 2-rørs 1/2" ansl. tur oppe venstre, retur nede høyre	Intet tillegg
5299806	#32 - 2-rørs 1/2" ansl. tur oppe høyre, retur nede venstre	Intet tillegg
5299808	#24 - 2-rørs 1/2" ansl. tur nede venstre, retur nede høyre	Intet tillegg
5299810	#42 - 2-rørs 1/2" ansl. tur nede høyre, retur nede venstre	Intet tillegg
5299812	#16 - 2-rørs 1/2" ansl. tur oppe venstre, retur under venstre	220,00
5299814	#38 - 2-rørs 1/2" ansl. tur oppe høyre, retur under høyre	220,00
5299816	#68 - 2-rørs 1/2" ansl. tur under venstre, retur under høyre	220,00
5299818	#86 - 2-rørs 1/2" ansl. tur under høyre, retur under venstre	220,00
5299820	#66 - 2-rørs 1/2" ansl. tur/retur under venstre	220,00
5299822	#88 - 2-rørs 1/2" ansl. tur/retur under høyre	220,00
5299824	#99 - 2-rørs 1/2" ansl. tur/retur under midt <i>OBS! Maksimal konvektorlengde 2000 mm</i>	1 525,00
5299840	#69 - 2-rørs innebygget ventil 1/2R anslutning under venstre	1 375,00
5299842	#89 - 2-rørs innbygget ventil 1/2R anslutning under høyre <i>Beskrivet sett forfra, anslutningene ligger da bak hverandre. Ventilsett høyre/venstre kan kun bestilles for C..3 og større.</i>	1 375,00
5299844	#96 - 2-rørs innbygget ventil 1/2R anslutning under midt (tur og termostatventil høyre side)	2 650,00
5299846	#98 - 2-rørs innbygget ventil 1/2R anslutning under midt (tur og termostatventil venstre side) <i>OBS! Maksimal konvektorlengde 2000 mm</i>	2 650,00

Universalbrakett montert på vegg

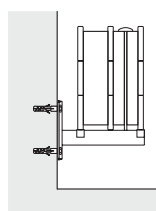

C ..2 og C ..3

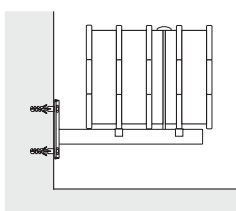
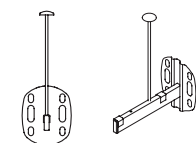

C ..4 og C ..5

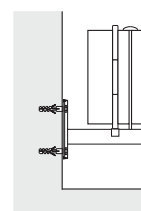
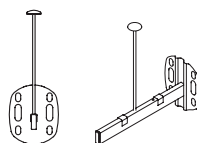

C ..2/1

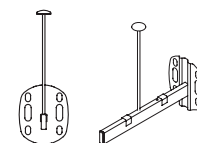

Universalbrakett montert på gulv

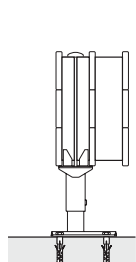

C ..2, C ..3

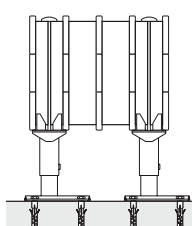
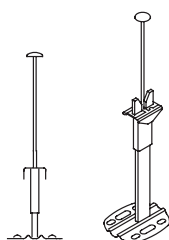

C ..4 og C ..5

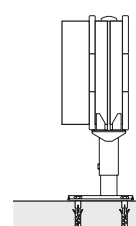
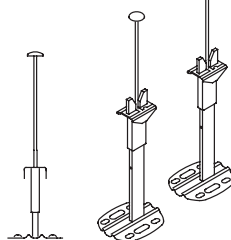

C ..2/1

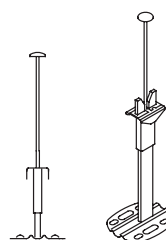

Universalbrakett -antall braketter ved gulvmontering

0,5 - 2,0m

2,1 - 4,0m

4,1 - 6,0m

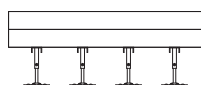
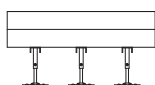
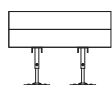

C ..2
C ..2/1



C ..3

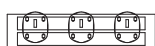
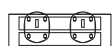

C ..4

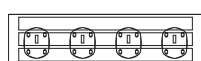
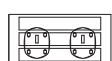

C ..5



Universalbrakett -antall braketter ved veggmontering

0,5 - 2,0m

2,1 - 4,0m

4,1 - 6,0m

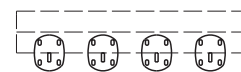
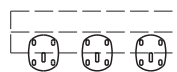
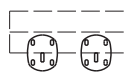

C ..2
C ..2/1

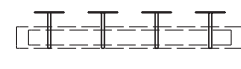
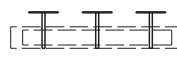
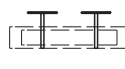

C ..3

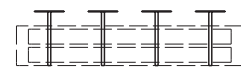
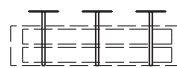
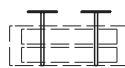

C ..4

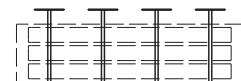
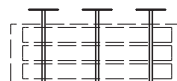
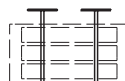

C ..5

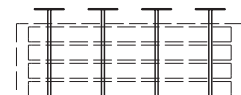
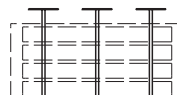
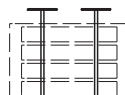

Benkebrakett

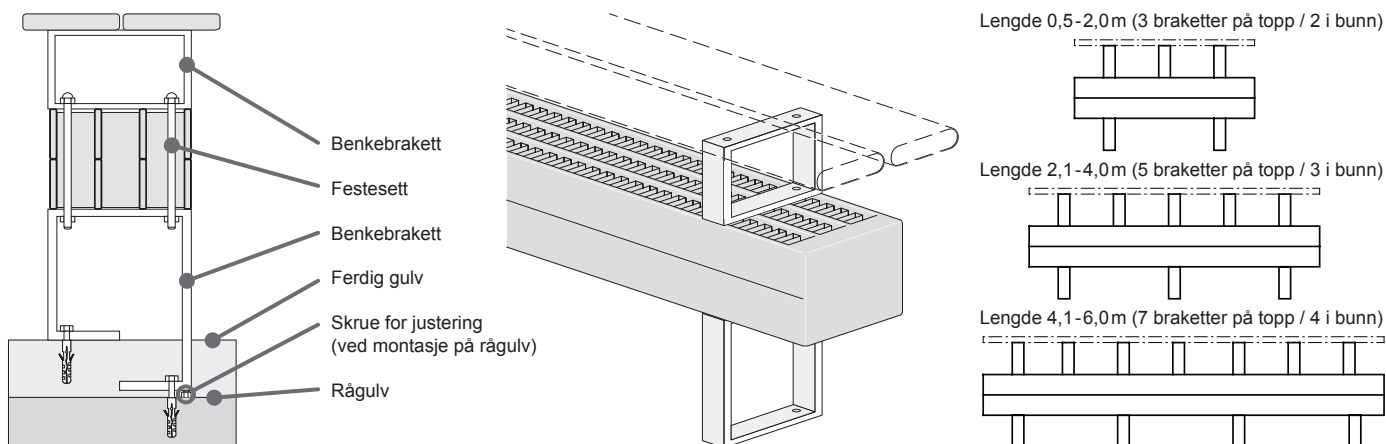

Måltegninger

C ..2

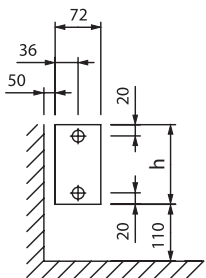

C ..2/1

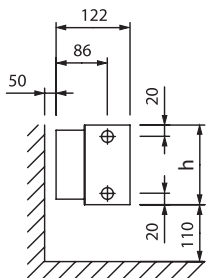

Anslutning

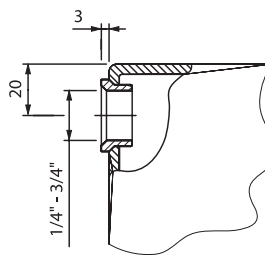

For mål på underforbinding VM og V, se produktblad.

C ..3

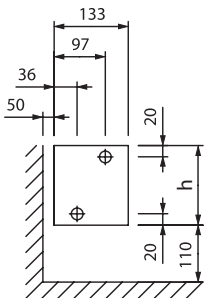

C ..4

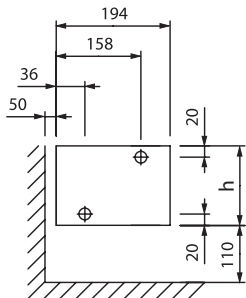

C ..5

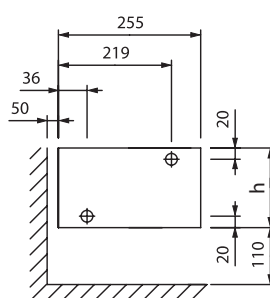

OBS! Veggavstand er anbefalte minimumsmål.

Varenr.	Varenavn	Pris
---------	----------	------

4.1.3 Konvektor C braketter for vegg og gulv

	5290325	Universalbrakett vegg/gulv, 350 mm, hvit (RAL 9016) *	kr/stk 415,00
	5290326	Universalbrakett vegg/gulv, 350 mm, standardfarge *	495,00
	5290327	Universalbrakett vegg/gulv, 350 mm, spesialfarge *	540,00
	5290426	Deksel for universalbrakett, 70 x 40 mm * <i>benyttes ved montasje på rågulv/-vegg</i>	kr/stk 45,00
		5290427	Deksel for universalbrakett, 130 x 110 mm * <i>benyttes ved montasje på ferdig gulv/vegg</i>
		5290210	Gulvbrakett for C..2, 150-200 mm, hvit RAL 9016 *
	5290215	Gulvbrakett for C..2/1 og C..3, 150-200 mm, hvit RAL 9016 *	320,00
	5290220	Gulvbrakett for C..4 og C..5, 150-200 mm, hvit RAL 9016 *	375,00
	5290225	Gulvbrakett for C..2, 215-280 mm, hvit RAL 9016 *	325,00
	5290230	Gulvbrakett for C..2/1 og C..3, 215-280 mm, hvit RAL 9016 *	345,00
	5290235	Gulvbrakett for C..4 og C..5, 215-280 mm, hvit RAL 9016 *	400,00
	5290410	Bøyle, 70 mm *	kr/stk 100,00
	5290411	Bøyle, 140 mm *	110,00
	5290412	Bøyle, 210 mm *	120,00
	5290413	Bøyle, 280 mm *	130,00
	5290420	Deksel for gulvbrakett *	kr/stk 55,00

* Bestillingsvare

Varenr.	Varenavn	Pris
		<i>kr/stk</i>
	5290520 Benkebrakett for type -2/1 og -3, 110 mm, hvit (Ral 9016) *	900,00
	5290521 Benkebrakett for type -2/1 og -3, 110 mm, standardfarge *	1 080,00
	5290522 Benkebrakett for type -2/1 og -3, 110 mm, spesialfarge *	1 170,00
	5290525 Benkebrakett for type -2/1 og -3, 180 mm, hvit (Ral 9016) *	925,00
	5290526 Benkebrakett for type -2/1 og -3, 180 mm, standardfarge *	1 110,00
	5290527 Benkebrakett for type -2/1 og -3, 180 mm, spesialfarge *	1 200,00
	5290530 Benkebrakett for type -2/1 og -3, 250 mm, hvit (Ral 9016) *	950,00
	5290531 Benkebrakett for type -2/1 og -3, 250 mm, standardfarge *	1 140,00
	5290532 Benkebrakett for type -2/1 og -3, 250 mm, spesialfarge *	1 235,00
	5290550 Benkebrakett for type -4, 110 mm, hvit (Ral 9016) *	945,00
	5290551 Benkebrakett for type -4, 110 mm, standardfarge *	1 135,00
	5290552 Benkebrakett for type -4, 110 mm, spesialfarge *	1 230,00
	5290555 Benkebrakett for type -4, 180 mm, hvit (Ral 9016) *	965,00
	5290556 Benkebrakett for type -4, 180 mm, standardfarge *	1 160,00
	5290557 Benkebrakett for type -4, 180 mm, spesialfarge *	1 260,00
	5290560 Benkebrakett for type -4, 250 mm, hvit (Ral 9016) *	990,00
	5290561 Benkebrakett for type -4, 250 mm, standardfarge *	1 190,00
	5290562 Benkebrakett for type -4, 250 mm, spesialfarge *	1 285,00
	5290565 Benkebrakett for type -5, 110 mm, hvit (Ral 9016) *	990,00
	5290566 Benkebrakett for type -5, 110 mm, standardfarge *	1 190,00
	5290567 Benkebrakett for type -5, 110 mm, spesialfarge *	1 285,00
	5290570 Benkebrakett for type -5, 180 mm, hvit (Ral 9016) *	1 015,00
	5290571 Benkebrakett for type -5, 180 mm, standardfarge *	1 215,00
	5290572 Benkebrakett for type -5, 180 mm, spesialfarge *	1 320,00
	5290575 Benkebrakett for type -5, 250 mm, hvit (Ral 9016) *	1 065,00
	5290576 Benkebrakett for type -5, 250 mm, standardfarge *	1 280,00
	5290577 Benkebrakett for type -5, 250 mm, spesialfarge *	1 385,00
	5290599 Skrue for justering av benkebrakett på rågulv (2 stk pr. brakett) *	5,00
		<i>kr/sett</i>
	5290590 Festesett for benkebrakett, 110 mm *	60,00
	5290591 Festesett for benkebrakett, 180 mm *	60,00
	5290592 Festesett for benkebrakett, 250 mm *	65,00
	5290593 Festesett for benkebrakett, 320 mm *	70,00
	<i>For å feste sammen brakett over og under radiatoren.</i>	
		<i>kr/stk</i>
	5290994 Lakkstift 12 ml, RAL 9016 *	140,00
	5290996 Sprayboks 150 ml, RAL 9016 *	340,00
	5290997 Lakkboks 50 g, standardfarge *	135,00
	5290998 Lakkboks 50 g, spesialfarge *	275,00



I utseende ligner den vegghengte konvektoren en klassisk radiator, men ved å bruke naturlig luftsirkulasjon og konveksjonsvarme vil panelene til konvektoren ikke bli varmere enn maks 40 °C.

Konveksjonen gjør det også slik at varmen hovedsaklig overføres til rommet, og ikke til nærstående gjenstander/vegger. Denne konvektormodellen leveres som standard med mønster som avbildet. Plan overflate på fremre panel kan leveres på forespørsel og til samme pris.

Vegghengt konvektor kan også leveres i syrefast stål av type AISI 316, slik at den er godt egnet for fuktige rom (OKNB).

Standardfarge på OKN er hvit RAL 9010. På ordre over 5 stk. kan annen RAL-farge leveres mot tillegg i prisen.

Ved bestilling må man opplyse om ønsket anslutning samt om man vil ha plan overflate. Konvektoren leveres med anslutning i side eller bunn. Ved anslutning i side velger man høyre eller venstre side.

OKN/OKNB leveres med braketter for feste på vegg.

Høyder: 450 og 600 mm.
Dybder: 60 og 120 mm.
Lengder: 400 til 2000 mm

Varenr.	Varenavn	W/m	040	060	080	100	120	140	160	180	200
---------	----------	-----	-----	-----	-----	-----	-----	-----	-----	-----	-----

4.2.1 Veggkonvektor



		75/65/20°	kr/stk	kr/stk	kr/stk	kr/stk	kr/stk	kr/stk	kr/stk	kr/stk	kr/stk	kr/stk
55841..	OKN 45/06 standard stål	665	2 230,00	2 805,00	3 380,00	3 955,00	4 425,00	4 985,00	5 555,00	6 125,00	6 740,00	
55842..	OKN 45/12 standard stål	726	2 515,00	3 160,00	3 800,00	4 445,00	4 710,00	5 300,00	5 900,00	6 505,00	7 155,00	
55861..	OKN 60/06 standard stål	1122	2 520,00	3 115,00	3 710,00	4 140,00	4 645,00	5 350,00	5 900,00	6 550,00	7 205,00	
55862..	OKN 60/12 standard stål	1297	2 605,00	3 335,00	3 830,00	4 560,00	4 925,00	5 505,00	6 075,00	6 735,00	7 410,00	

Høyde og dybde står i varenavnet «OKN h/d ...». Komplette varenummer får man ved å legge til lengde, f.eks. 04 for 040 lengde.





Gulvstående konvektorer er et godt valg i rom med store glassoverflater eller hvor vinduet har en lav brystningshøyde.

Konvektoren leveres i tre forskjellige utførelser. Type OLNE har lakkert topprist som går i ett med sidepanelene. Type OLN leveres med sølvfarget, avtagbar topprist av aluminium.

På forespørsel kan OLN leveres i syrefast korrosjonsbestandig stål type AISI 316, som gjør den godt egnet til oppvarming i fuktige omgivelser (OLNB).

Standardfarge på OLNE/OLN er hvit RAL 9010. På ordre over 5 stk. kan annen RAL-farge leveres mot tillegg i prisen. Konvektoren leveres som standard med gulvbraketter for montasje på ferdig gulv.

Varenr.	Varenavn	W/m	800	1000	1200	1400	1600	1800	2000
---------	----------	-----	-----	------	------	------	------	------	------

4.3.1 Gulv-/veggkonvektor



		75/65/20°	kr/stk	kr/stk	kr/stk	kr/stk	kr/stk	kr/stk	kr/stk
55710..	OLNE 9/18 standard stål	385-1123	2 530,00	3 110,00	3 615,00	3 945,00	4 475,00	4 915,00	5 405,00
55711..	OLNE 15/18 standard stål	589-1517	3 015,00	3 460,00	3 905,00	4 375,00	4 815,00	5 260,00	5 745,00
55712..	OLNE 30/18 standard stål	760-1900	3 470,00	3 975,00	4 480,00	5 010,00	5 515,00	6 020,00	6 565,00
55715..	OLNE 9/24 standard stål	574-1673	3 365,00	4 140,00	4 670,00	5 370,00	6 040,00	6 905,00	7 590,00
55716..	OLNE 15/24 standard stål	916-2290	4 140,00	4 750,00	5 390,00	6 000,00	6 610,00	7 250,00	7 920,00
55717..	OLNE 30/24 standard stål	1112-2780	4 615,00	5 290,00	5 990,00	6 660,00	7 330,00	8 035,00	8 765,00

Høyde og dybde står i varenavnet «OLNE h/d ...». OLNE 9/- og 15/- kan leveres i lengder opp til 3000, prises på forespørsel.

Komplett varenummer får man ved å legge til lengde, f.eks. 08 for 800 lengde.

For effekt på hver enkelt konvektormodell, se produktblad. Gulvbraketter for ferdig gulv er inkludert i leveringen.



		75/65/20°	kr/stk	kr/stk	kr/stk	kr/stk	kr/stk	kr/stk	kr/stk
55720..	OLN 9/18 standard stål, alu. rist	385-1123	2 810,00	3 455,00	4 015,00	4 385,00	4 970,00	5 460,00	6 010,00
55721..	OLN 15/18 standard stål, alu. rist	589-1517	3 350,00	3 845,00	4 340,00	4 860,00	5 355,00	5 845,00	6 385,00
55722..	OLN 30/18 standard stål, alu. rist	760-1900	3 855,00	4 415,00	4 980,00	5 570,00	6 130,00	6 690,00	7 295,00
55723..	OLN 45/18 standard stål, alu. rist	857-2141	4 370,00	5 000,00	5 630,00	6 290,00	6 920,00	7 555,00	8 230,00
55724..	OLN 60/18 standard stål, alu. rist	934-2338	4 900,00	5 605,00	6 310,00	7 045,00	7 750,00	8 455,00	9 205,00
55725..	OLN 9/24 standard stål, alu. rist	574-1673	3 740,00	4 600,00	5 190,00	5 965,00	6 710,00	7 670,00	8 435,00
55726..	OLN 15/24 standard stål, alu. rist	916-2290	4 600,00	5 275,00	5 990,00	6 665,00	7 345,00	8 060,00	8 775,00
55727..	OLN 30/24 standard stål, alu. rist	1112-2780	5 130,00	5 875,00	6 655,00	7 400,00	8 145,00	8 930,00	9 735,00
55728..	OLN 45/24 standard stål, alu. rist	1274-3188	5 745,00	6 565,00	7 415,00	8 235,00	9 050,00	9 905,00	10 785,00
55729..	OLN 60/24 standard stål, alu. rist	1374-3432	6 290,00	7 180,00	8 105,00	8 995,00	9 885,00	10 815,00	11 765,00

Høyde og dybde står i varenavnet «OLN h/d ...». OLN 9/- og 15/- kan leveres i lengder opp til 3000, prises på forespørsel.

Komplett varenummer får man ved å legge til lengde, f.eks. 08 for 800 lengde.

For effekt på hver enkelt konvektormodell, se produktblad. Gulvbraketter for ferdig gulv er inkludert i leveringen.



Varenr.	Varenavn	kr/stk
5590125	Veggbrakett, OLNE/OLN -/18 standard stål *	405,00
5590130	Veggbrakett, OLNE/OLN -/24 standard stål *	405,00

* Bestillingsvare



Med sin benkeplate over selve konvektoren passer denne gulvstående konvektoren utmerket til rom der det kan være naturlig å sette seg ned, for eksempel på skoler, i resepsjoner, garderobes eller i vinterhager.

Konvektorens sidepanel er konstruert for å bære last. Slik kan den uten problemer brukes som en benk. Benketoppen kan leveres i materialene bøk, eik eller imitert steinplate.

Konvektoren kan også leveres i korrosjonsbestandig, syrefast stål (AISI 316), slik at den er godt egnet for fuktige rom. Vi anbefaler imitert steinplate ved en slik plassering.



Varenr. Varenavn

Pris

4.4.1

Konvektorbenk



		75/65/20°	lengde (mm)	høyde (mm)	dybde (mm)	kg/stk	kr/stk
5573210	OLN/D 29/26 standard stål	1122	1000	290	260	11,90	5 205,00
5573212	OLN/D 29/26 standard stål	1346	1200	290	260	14,28	5 775,00
5573214	OLN/D 29/26 standard stål	1570	1400	290	260	16,66	6 335,00
5573216	OLN/D 29/26 standard stål	1794	1600	290	260	19,04	6 745,00
5573218	OLN/D 29/26 standard stål	2018	1800	290	260	21,42	7 520,00
5573220	OLN/D 29/26 standard stål	2242	2000	290	260	23,80	8 270,00

Topplate bestilles separat.

		lengde (mm)	tykkelse (mm)	dybde (mm)	kg/stk	kr/stk
5573510	OLN/D Benkeplate, bøk	1000	30	300	8,000	1 620,00
5573512	OLN/D Benkeplate, bøk	1200	30	300	9,600	1 925,00
5573514	OLN/D Benkeplate, bøk	1400	30	300	11,20	2 170,00
5573516	OLN/D Benkeplate, bøk	1600	30	300	12,80	2 540,00
5573518	OLN/D Benkeplate, bøk	1800	30	300	14,40	2 840,00
5573520	OLN/D Benkeplate, bøk	2000	30	300	16,00	3 150,00
5573410	OLN/D Benkeplate, eik	1000	30	300	8,000	1 780,00
5573412	OLN/D Benkeplate, eik	1200	30	300	9,600	2 115,00
5573414	OLN/D Benkeplate, eik	1400	30	300	11,20	2 390,00
5573416	OLN/D Benkeplate, eik	1600	30	300	12,80	2 790,00
5573418	OLN/D Benkeplate, eik	1800	30	300	14,40	3 130,00
5573420	OLN/D Benkeplate, eik	2000	30	300	16,00	3 465,00
5573310	OLN/D Benkeplate, terrazzo -imitert sten	1000	30	300	27,00	1 680,00
5573312	OLN/D Benkeplate, terrazzo -imitert sten	1200	30	300	32,40	1 850,00
5573314	OLN/D Benkeplate, terrazzo -imitert sten	1400	30	300	37,80	2 320,00
5573316	OLN/D Benkeplate, terrazzo -imitert sten	1600	30	300	43,20	2 550,00
5573318	OLN/D Benkeplate, terrazzo -imitert sten	1800	30	300	48,60	2 815,00
5573320	OLN/D Benkeplate, terrazzo -imitert sten	2000	30	300	54,00	3 045,00

For lengder ≥1400 mm leveres benkeplaten todelt (gjelder kun terrazzo)

Varenr.	Varenavn	W/m	800	1000	1200	1400	1600	1800	2000
---------	----------	-----	-----	------	------	------	------	------	------

4.5.1 Varmeveksler for innbygd konvektor



		75/65/20°	kr/stk	kr/stk	kr/stk	kr/stk	kr/stk	kr/stk	kr/stk
55811..	OR-J1 5/6	269-718	950,00	1 265,00	1 400,00	1 495,00	1 630,00	1 790,00	1 915,00
55812..	OR-J2 5/12	542-1471	1 270,00	1 690,00	1 865,00	1 995,00	2 170,00	2 390,00	2 555,00
55813..	OR-J3 5/18	685-1913	1 980,00	2 505,00	2 880,00	3 100,00	3 685,00	4 305,00	4 540,00
55822..	OR-D2 11/12	636-1760	1 965,00	2 595,00	2 915,00	3 130,00	3 415,00	3 620,00	3 870,00
55823..	OR-D3 11/18	948-2621	2 645,00	3 440,00	3 845,00	4 355,00	4 945,00	5 780,00	6 180,00

Dybde og høyde står i varenavnet «OR h/d ...». Sortlakkert veksler og lengder opp til 3000 prises og leveres på forespørsel.

Komplett varenummer får man ved å legge til lengde, f.eks. 08 for 800 lengde.

For effekt på hver enkelt konvektormodell, se produktblad (avgitt effekt korrigeres også etter innbygningsmetode).



				kr/stk
5590180	Gulvbrakett for OR-J1, 50 mm *			95,00
5590182	Gulvbrakett for OR-J2, 50 mm (som avbildet) *			110,00
5590184	Gulvbrakett for OR-J3, 50 mm *			140,00
5590186	Gulvbrakett for OR-D2, 50 mm *			110,00
5590188	Gulvbrakett for OR-D3, 50 mm *			140,00



				kr/stk
5590190	Gulvbrakett for OR-J1, 100 mm *			180,00
5590192	Gulvbrakett for OR-J2, 100 mm *			195,00
5590194	Gulvbrakett for OR-J3, 100 mm (som avbildet) *			210,00
5590196	Gulvbrakett for OR-D2, 100 mm *			195,00
5590198	Gulvbrakett for OR-D3, 100 mm *			210,00



				kr/stk
5590170	Veggbrakett for OR-J1 *			210,00
5590172	Veggbrakett for OR-J2 *			235,00
5590174	Veggbrakett for OR-J3 *			270,00
5590176	Veggbrakett for OR-D2 *			235,00
5590178	Veggbrakett for OR-D3 *			270,00

* Bestillingsvare

